

MYTHOS 2

- IT LIBRETTO ISTRUZIONI** (Istruzioni Originali)
- EN USER HANDBOOK** (Translation of the Original Instructions)
- FR MANUEL D'INSTRUCTIONS** (Traduction des Instructions Originales)
- DE GEBRAUCHANWEISUNGEN** (Übersetzung der Originalanleitungen)
- ES INSTRUCCIONES DE MANEJO** (Traducción de las Instrucciones Originales)



INDICE / INDEX / SOMMAIRE INHALTSVERZEICHNIS / ÍNDICE

- 3** AVVERTENZE E SICUREZZE
- 8** PRECAUTIONS AND SAFETY FEATURES
- 12** NOTES ET DISPOSITIFS DE SECURITE
- 16** WARNHINWEISE UND SICHERHEITSEINRICHTUNGEN
- 21** ADVERTENCIAS Y DISPOSITIVOS DE SEGURIDAD

- 25** INFORMAZIONI GENERALI / GENERAL INFORMATION / INFORMATIONS
GENERALES / INFORMAZIONI GENERALI / INFORMACIÓN GENERAL

- 26** DATI TECNICI / TECHNICAL DATA / DONNEES TECHNIQUES /
TECHNISCHE DATEN / DATOS TÉCNICOS

- 28** DESCRIZIONE DELL'APPARECCHIO / APPLIANCE DESCRIPTION /
DESCRIPTION DE L'APPAREIL / BESCHREIBUNG DES GERÄTS /
DESCRIPCIÓN DEL APARATO

- 30** ISTRUZIONI D'USO / INSTRUCTIONS FOR USE / INSTRUCTIONS D'EMPLOI /
BETRIEBSANLEITUNG / INSTRUCCIONES DE USO

- 38** PROGRAMMAZIONE / PROGRAMMATION / PROGRAMMATION /
PROGRAMMIERUNG / PROGRAMACIÓN

- 84** PULIZIA E MANUTENZIONE / CLEANING AND MAINTENANCE /
NETTOYAGE ET ENTRETIEN / PULIZIA E MANUTENZIONE /
LIMPIEZA Y MANTENIMIENTO

- 88** RICERCA GUASTI / TROUBLESHOOTING / RECHERCHES PANNES /
STÖRUNGSSUCHE / LOCALIZACIÓN DE AVERÍAS

DE WARNHINWEISE UND SICHERHEITSEINRICHTUNGEN

Der Hersteller hat im Rahmen des Möglichen alle Sicherheitsmaßnahmen getroffen, um die Unversehrtheit des Benutzers zu gewährleisten. Durch unterschiedliche Installations- und/oder Beförderungsbedingungen können jedoch unkontrollierbare und unvorhersehbare Situationen eintreten. Eventuelle Restrisiken müssen daher jederzeit in Betracht gezogen werden. Darüber hinaus sind folgende Hinweise zu berücksichtigen:

- Seien Sie bei der Beförderung der Maschine vorsichtig, da die Gefahr besteht, dass sie herunter fällt.
- Die Verpackungselemente (Karton, Cellophan, Metallklammern, Styroporteile usw.) können scharfkantig sein, Verletzungen hervorrufen oder gefährlich werden, wenn sie unvorsichtig gehandhabt oder unsachgemäß verwendet werden. Lassen Sie Verpackungsteile nicht in Reichweite von Kindern oder unverantwortlichen Personen liegen.
- Dieses Symbol am Produkt bzw. auf der Packung bedeutet, dass das Produkt nicht als normaler Hausmüll entsorgt werden darf, sondern bei einer geeigneten, für das Recycling von elektrischen und elektronischen Geräten gerüsteten Stelle abgegeben werden muss. Indem Sie eine korrekte Entsorgung des Geräts veranlassen, tragen Sie dazu bei, mögliche negative Auswirkungen auf die Umwelt und die Gesundheit zu vermeiden, die durch unsachgemäße Entsorgung verursacht werden könnten. Außerdem trägt das Wertstoff-Recycling dazu bei, unsere Naturschätze zu bewahren.
- Genauere Informationen zum Recycling dieses Produkts erhalten Sie bei den Gemeindeämtern, bei den lokalen Entsorgungsstellen oder auch bei dem Händler, bei dem Sie es gekauft haben.
- Bevor Sie Installations- und Einstellarbeiten jeglicher Art vornehmen, müssen die Hinweise dieses Handbuchs gelesen und voll verstanden worden sein.
- Die Firma haftet nicht für Sach- oder Personenschäden, die durch mangelnde Einhaltung der Sicherheits-, Installations- und Wartungshinweise dieses Handbuchs zustande kommen.
- Das Versorgungskabel dieses Geräts darf nicht vom Benutzer ersetzt werden. Im Schadensfall das Gerät abschalten und das Kabel durch qualifiziertes Fachpersonal austauschen lassen.
- Wenn das Gerät nicht mehr verwendet werden soll, muss es betriebsunfähig gemacht werden. Zu diesem Zweck ist nach Abziehen des Steckers aus der Steckdose das Versorgungskabel durchzuschneiden.
- Störungen und Fehler jeglicher Art müssen umgehend dem Personal mitgeteilt werden, das für Installation und Wartung qualifiziert und zugelassen ist.
- Bevor das Gerät angeschlossen wird, muss überprüft werden, dass dessen Kenndaten mit denen des Stromnetzes übereinstimmen.

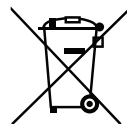

- Sollte die Steckdose nicht mit dem Gerätestecker kompatibel sein, lassen Sie die Steckdose von qualifiziertem Personal durch eine geeignete Ausführung ersetzen. Das beauftragte Personal muss insbesondere sicher stellen, dass der Kabelquerschnitt der Steckdose für die Leistungsaufnahme des Geräts ausreichend ist.
- Von der Verwendung von Adaptern, Mehrfachsteckdosen und/oder Kabelverlängerungen wird abgeraten.
- Das Vorhandensein eines Erdleiters ist zwingend vorgeschrieben, ebenso wie die Übereinstimmung der Elektroanlage mit den einschlägigen Vorschriften des Installationslands.
- Die Installation der Maschine darf ausschließlich durch zugelassenes und qualifiziertes Personal vorgenommen werden.
- Überprüfen Sie die Unversehrtheit der Bauteile. Sollten Fehler oder Anomalien festgestellt werden, die Installation abbrechen und Ersatz anfordern.
- Die Abdeckgitter der Lüfter keinesfalls verschließen.
- Keinerlei Gegenstände in die Öffnungen Lüftergitter stecken.

ACHTUNG



Der Widerstand bzw. der obere Halter der Mühle darf während des Betriebs der Maschine nicht berührt werden, da diese sehr heiß werden können.

EINSATZBEREICH UND BESTIMMUNGSZWECK

- Die Dosiermühle ist für den professionellen Gebrauch durch Fachpersonal ausgelegt.
- Die Dosiermühle darf nur für den Zweck verwendet werden, für den sie ausdrücklich bestimmt ist, d.h. zum Mahlen gerösteter Kaffeebohnen. Jede andere Verwendung ist als unsachgemäß zu betrachten und ist daher gefährlich.
- Der Hersteller kann nicht für eventuelle Schäden verantwortlich gemacht werden, die durch unsachgemäßen, falschen und vernunftwidrigen Gebrauch des Geräts entstehen sollten.
- Das Gerät darf nicht von Kindern oder Personen mit beschränkten körperlichen, sensorischen oder geistigen Fähigkeiten bzw. von Personen ohne ausreichende Erfahrung und Kenntnisse verwendet werden, sofern sie nicht überwacht oder eingewiesen werden.
- Das Gerät darf nicht unter extremen Umweltbedingungen und keinesfalls außerhalb des angegebenen Temperaturbereichs ($-5^{\circ}\text{C} \div +30^{\circ}\text{C}$) eingesetzt werden.
- Der Benutzer hat sich neben den Regeln des gesunden Menschenverstands an die im Installationsland geltenden Sicherheitsvorschriften zu halten und sicher zu stellen, dass die regelmäßigen Wartungsarbeiten ordnungsgemäß durchgeführt werden.
- Empfohlene Intervalle sind Ton 30 Sekunden und Toff 60 Sekunden.

- Installationstechniker, Benutzer und Wartungstechniker sind verpflichtet, dem Hersteller eventuelle Defekte oder Schäden zu melden, die die ursprüngliche Sicherheit der Anlage beeinträchtigen könnten.
- Der Installationstechniker ist verpflichtet, die korrekten Umgebungsbedingungen zu überprüfen, um die Sicherheit und Hygiene der Bediener und der Kunden zu gewährleisten.
- Die Haftung für die an Bord der Maschine montierten Bauteile tragen die jeweiligen Hersteller. Die Haftung für das mit dem Betrieb der Maschine betraute Personal trägt der Kunde.
- Das Gerät kann mit intermittierendem Betrieb rund um die Uhr verwendet werden. Die Bauteile der Maschine sind für eine Betriebsdauer von mindestens 1000 Stunden ausgelegt und hergestellt.
- Die Standzeit ist von geeigneter Reinigung und Wartung abhängig.

WICHTIGE WARNHINWEISE

- Fassen Sie das Gerät nicht an, wenn Sie nasse Hände oder Füße haben.
- Verwenden Sie das Gerät nicht barfuss.
- Ziehen Sie nicht am Versorgungskabel oder am Gerät selbst, um den Stecker aus der Steckdose zu ziehen.
- Setzen Sie die Maschine nicht Wettereinflüssen aus (Sonne, Regen usw.).
- Lassen Sie nicht zu, dass das Gerät von Kindern oder unverantwortlichen Personen benutzt wird.
- Stellen Sie das Gerät während des Betriebs auf eine horizontale, stabile Ebene, die das Gewicht der Maschine zu tragen vermag.
- Bevor Sie Reinigungs- oder Instandhaltungsarbeiten jeglicher Art vornehmen, trennen Sie das Gerät vom Stromnetz, indem Sie den Stecker abziehen.
- Verwenden Sie kein Strahlwasser oder Reinigungsmittel.
- Bei Defekten oder Funktionsstörungen des Geräts, schalten Sie es ab und versuchen Sie nicht, es selbst zu reparieren.
- Wenden Sie sich bei eventuellen Reparaturen ausschließlich an eine zugelassene Kundendienststelle und verlangen Sie die Verwendung von Original-Ersatzteilen.
- Die mangelnde Einhaltung obiger Hinweise kann die Sicherheit des Geräts beeinträchtigen.
- Lassen Sie das Gerät nicht unnötig laufen. Ziehen Sie den Stecker aus der Steckdose, wenn das Gerät nicht verwendet wird.
- Verschließen Sie keinesfalls die Öffnungen oder Schlitze für Lüftung oder Wärmeableitung. In diese Öffnungen dürfen auf keinen Fall Wasser oder sonstige Flüssigkeiten eindringen.
- Bei Beschädigung des Kabels, lassen Sie es umgehend bei einem zugelassenen Händler austauschen.

- Führen Sie zur Entnahme oder zu sonstigen Zwecken keine Löffel, Gabeln oder sonstigen Gegenstände in den Schnabel (8) oder in den Kaffeebehälter ein, solange das Gerät in Betrieb ist.
- Um eventuelle Verstopfungen des Abgabeschnabels zu beseitigen, schalten Sie vorher immer das Gerät aus.
- Tauchen Sie das Gerät keinesfalls in Wasser oder sonstige Flüssigkeiten.
- Fassen Sie die Maschine keinesfalls am Kaffeebohnenbehälter, um sie zu verlagern oder zu tragen.
- Sollte der Motor durch einen Fremdkörper blockiert sein, schalten Sie die Maschine sofort ab und rufen Sie eine zugelassene Kundendienststelle.
- Während des Betriebs kann der Halter der oberen Mühle sehr heiß werden. Daher dieses Teil während des Betriebs keinesfalls berühren.



ACHTUNG

Wenn das Thermorelais zum Schutz des Motors anspricht, versuchen Sie nicht, den Schaden selbst zu beheben. Unterbrechen Sie stattdessen die Stromversorgung der Maschine und stellen Sie sicher, dass alle Störungen behoben wurden, bevor Sie die Maschine wieder starten.

BEDEUTUNG DES HANDBUCHS

Dieses Handbuch ist für den Benutzer und/oder den Wartungstechniker der Maschine bestimmt und ist als wesentlicher Bestandteil derselben zu betrachten. Das vorliegende Handbuch hat den Zweck, Informationen zum korrekten Gebrauch und zur richtigen Wartung zu liefern und die Sicherheit des Bedieners zu wahren. Das Handbuch muss über die gesamte Standzeit der Maschine verwahrt werden und ist an jeden anderen Benutzer oder nachfolgenden Eigentümer weiter zu geben. Die im vorliegenden Handbuch gegebenen Hinweise ersetzen nicht die Sicherheitsangaben und die technischen Installations- und Betriebsdaten, die direkt an der Maschine und den Verpackungen angegeben sind. Das vorliegende Handbuch entspricht dem aktuellen Stand der Technik und kann nicht als unzureichend betrachtet werden, sofern es aufgrund neuer Erfahrungen später aktualisiert werden sollte. Die in diesem Handbuch gezeigten Bilder dienen nur zur Information.

Der Hersteller behält sich darüber hinaus das Recht vor, das Handbuch ohne Verpflichtung zur Aktualisierung vorheriger Ausgaben zu ändern, es sei denn in Ausnahmefällen. Ein unsachgemäßer oder von den Angaben des vorliegenden Handbuchs abweichender Gebrauch der Maschine macht die Garantie hinfällig und schließt jegliche Haftung des Herstellers aus. Die Maschine muss durch eine erwachsene und verantwortungsbewusste Person bedient werden.

Das vorliegende Handbuch muss sorgfältig aufbewahrt werden, da der Hersteller nicht für Personen-, Sach- oder Maschinenschäden haftet, die durch von den Angaben abweichende Verwendung bzw. Nichteinhaltung der Wartungs- und Sicherheitsvorschriften bedingt sind.

VERWAHRUNG DES HANDBUCHS

Das vorliegende Handbuch muss dem Benutzer und/oder dem Wartungstechniker jederzeit zur Verfügung stehen, da beide über den korrekten Betrieb der Maschine und über eventuelle Restrisiken informiert sein müssen. Das Handbuch ist an einem trockenen, sauberen, vor Hitze geschützten Ort aufbewahrt werden. Das Handbuch ist so zu verwenden, dass sein Inhalt weder ganz noch teilweise beschädigt wird. Unter keinen Umständen dürfen Seiten des Handbuchs entfernt, herausgerissen oder inhaltlich verändert werden. Bei Verlust des Handbuchs oder zur Anforderung weiterer Informationen setzen Sie sich bitte mit dem Händler Ihres Gebiets oder mit dem Hersteller in Verbindung.

1

INFORMAZIONI GENERALI / GENERAL INFORMATION / INFORMATIONS GENERALES / INFORMAZIONI GENERALI / INFORMACIÓN GENERAL

IT

COSTRUTTORE:

SIMONELLI GROUP - Via E. Betti, 1 - Belforte del Chienti, Macerata (MC) - Italy

MACINADOSATORE MODELLO: MYTHOS 2

EN

MANUFACTURER:

SIMONELLI GROUP - Via E. Betti, 1 - Belforte del Chienti, Macerata (MC) - Italy

COFFEE GRINDER MODEL: MYTHOS 2

FR

FABRICANT:

SIMONELLI GROUP - Via E. Betti, 1 - Belforte del Chienti, Macerata (MC) - Italy

MOULIN-DOSEUR MODELE: MYTHOS 2

DE

HERSTELLER:

SIMONELLI GROUP - Via E. Betti, 1 - Belforte del Chienti, Macerata (MC) - Italy

DOSIERMÜHLE MODELL: MYTHOS 2

ES

FABRICANTE:

SIMONELLI GROUP - Via E. Betti, 1 - Belforte del Chienti, Macerata (MC) - Italy

MOLINILLO-DOSIFICADOR MODELO: MYTHOS 2

2

DATI TECNICI / TECHNICAL DATA / DONNEES TECHNIQUES / TECHNISCHE DATEN / DATOS TÉCNICOS

IT

Per identificare l'apparecchio, leggere la sigla che appare subito dopo "MATRICOLA" impressa sulla targhetta applicata sul presente manuale o sull'apparecchio stesso e scegliere la tensione corrispondente.

EN

In order to identify the appliance, read the code immediately after "MATRICOLA" (serial number) on the label applied on this manual or on the appliance itself and select the corresponding voltage.

FR

Pour identifier l'appareil, lire le sigle qui apparaît tout de suite après "NUMERO DE SIRE" imprimé sur l'étiquette appliquée dans ce manuel ou sur l'appareil et choisir le voltage correspondant.

DE

Zur Identifizierung des Geräts ist die Zeichenfolge abzulesen, die hinter "SERIENNUMMER" auf dem in diesem Handbuch eingeklebten bzw. am Gerät selbst angebrachten Typenschild erscheint. Die entsprechende Spannung wählen.

ES

Para identificar el aparato, leer el código que parece inmediatamente después de "NÚMERO DE SERIE" estampado en la placa aplicada en el presente manual o en el aparato en cuestión y elegir la tensión correspondiente.

IT

MODELLO	MYTHOS 2	
Versione	Giri fissi	Giri variabili
Voltaggio (V)	110 / 220	110 / 220
Frequenza (Hz)	50 / 60	50 / 60
Assorbimento (W)	300	550
Tramoggia (kg/lb)	2 / 4,4	2 / 4,4
Vel. macinatura (g/s)	4	2 - 4
Peso netto (kg)	21	21,9
Peso lordo (kg)	23,5	24,5
Altezza (mm)	518	518
Larghezza (mm)	202	202
Profondità (mm)	416	416

FR

MODÈLE	MYTHOS 2	
Version	Tours fixes	Tours variables
Voltage (V)	110 / 220	110 / 220
Fréquence (Hz)	50 / 60	50 / 60
Absorption (W)	300	550
Trémie /kg/lb)	2 / 4,4	2 / 4,4
Vitesse mouture (g/s)	4	2 - 4
Poids net (kg)	21	21,9
Poids brut (kg)	23,5	24,5
Hauteur (mm)	518	518
Largeur (mm)	202	202
Profondeur (mm)	416	416

ES

MODELO	MYTHOS 2	
Versión	Revoluciones fijas	Revoluciones variables
Voltaje (V)	110 / 220	110 / 220
Frecuencia (Hz)	50 / 60	50 / 60
Absorción (W)	300	550
Tolva (kg/lb)	2 / 4,4	2 / 4,4
Vel. molienda (r/s)	4	2 - 4
Peso neto (kg)	21	21,9
Peso bruto (kg)	23,5	24,5
Altura (mm)	518	518
Anchura (mm)	202	202
Profundidad (mm)	416	416

EN

MODEL	MYTHOS 2	
Version	Fixed speed	Variable speed
Voltage (V)	110 / 220	110 / 220
Frequency (Hz)	50 / 60	50 / 60
Consumption (W)	300	550
Hopper (kg/lb)	2 / 4,4	2 / 4,4
Grinding speed (g/s)	4	2 - 4
Net weight (kg)	21	21,9
Gross weight (kg)	23,5	24,5
Height (mm)	518	518
Width (mm)	202	202
Depth (mm)	416	416

DE

MODELL	MYTHOS 2	
Ausführung	Feste Umdrehungen	Variable Umdrehungen
Spannung (V)	110 / 220	110 / 220
Frequenz (Hz)	50 / 60	50 / 60
Stromaufnahme (W)	300	550
Trichter (kg/lb)	2 / 4,4	2 / 4,4
Mahlgeschwindigkeit (g/s)	4	2 - 4
Nettogewicht (kg)	21	21,9
Bruttogewicht (kg)	23,5	24,5
Höhe (mm)	518	518
Breite (mm)	202	202
Tiefe (mm)	416	416

3

DESCRIZIONE DELL'APPARECCHIO / APPLIANCE DESCRIPTION/ DESCRIPTION DE L'APPAREIL / BESCHREIBUNG DES GERÄTS / DESCRIPCIÓN DEL APARATO

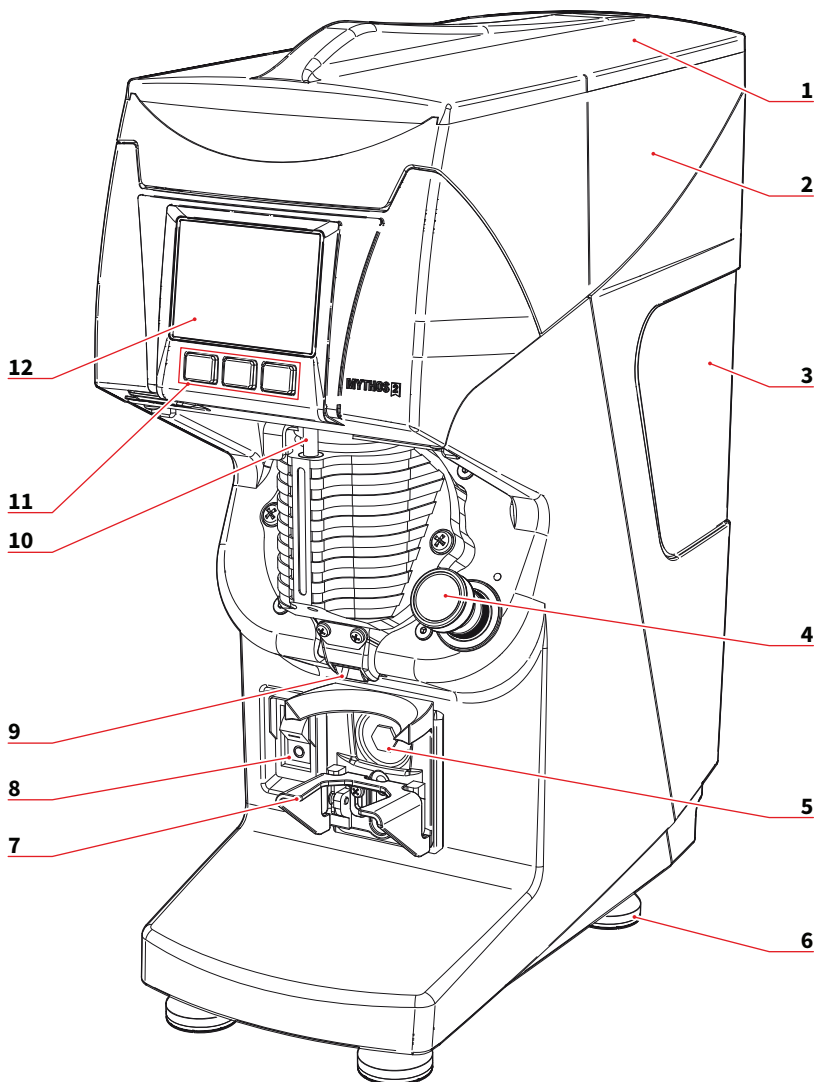

IT

- 1 Coperchio contenitore
- 2 Contenitore caffè in grani
- 3 Lavagna posteriore
- 4 Pomello regolazione macinatura
- 5 Pulsante attivazione macinatura
- 6 Piedino macchina
- 7 Forcella porta filtro
- 8 Interruttore ON/OFF
- 9 Beccuccio di erogazione
- 10 Resistenza
- 11 Pulsante dose
- 12 Display touch screen

EN

- 1 Container cover
- 2 Coffee bean container
- 3 Rear blackboard
- 4 Grinding adjusting knob
- 5 Grinding start button
- 6 Machine foot
- 7 Filter holder fork
- 8 ON/OFF switch
- 9 Dispensing spout
- 10 Heating element
- 11 Dose button
- 12 Touch screen display

FR

- 1 Couvercle récipient
- 2 Récipient café en grains
- 3 Ardoise arrière
- 4 Pommeau de réglage de la mouture
- 5 Poussoir d'actionnement mouture
- 6 Pied machine
- 7 Fourche porte-filtre
- 8 Interrupteur ON/OFF
- 9 Bec de distribution
- 10 Résistance
- 11 Bouton dose
- 12 Afficheur à écran tactile

DE

- 1 Behälterdeckel
- 2 Kaffeebohnenbehälter
- 3 Hintere Tafel
- 4 Handknopf zur Einstellung der Mahlfeinheit
- 5 Mahl-Taste
- 6 Maschinenfuß
- 7 Siebträgergabel
- 8 EIN/AUS-Schalter
- 9 Abgabeschnabel
- 10 Widerstand
- 11 Dosiertaste
- 12 Touchscreen-Anzeige

ES

- 1 Tapa contenedor
- 2 Contenedor café en grano
- 3 Pizarra trasera
- 4 Pomo regulación molienda
- 5 Botón activación molienda
- 6 Pie de la máquina
- 7 Horquilla portafiltro
- 8 Interruptor ON/OFF
- 9 Boquilla de dispensación
- 10 Resistencia
- 11 Botón dosis
- 12 Pantalla táctil

4

ISTRUZIONI D'USO / INSTRUCTIONS FOR USE / INSTRUCTIONS D'EMPLOI / BETRIEBSANLEITUNG / INSTRUCCIONES DE USO

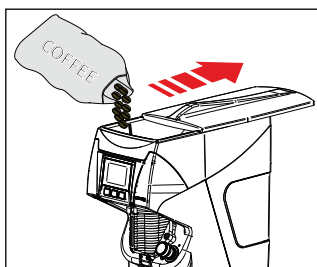
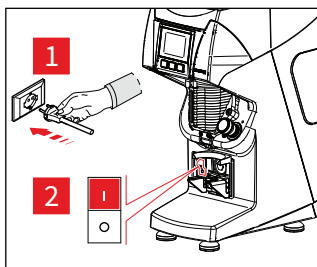

IT

4.1 PREMESSA

Questo apparecchio eroga dosi basate sul tempo di macinatura. Mettere a punto la macchina prima di cominciare a lavorare:

- Collegare la macchina alla rete elettrica.
- Portare l'interruttore **(8)** in posizione di accensione.
- Regolare il grado di macinatura.
- Regolare il tempo di macinatura per ciascun tasto dose.

Alla 1° accensione, l'apparecchio risulterà predisposto nella modalità impostata all'uscita della fabbrica e comunque, negli avvii successivi, si predisporrà sempre come nell'ultima modalità precedente lo spegnimento.

È possibile scrivere eventuali note con gessetti sulla lavagna posteriore **(3)**.

La lavagna è lavabile con un panno umido.

- Aprire il coperchio **(1)** e riempirlo di caffè in grani.
- Tirare la linguetta interna al contenitore permettendo il passaggio del caffè.

EN

4.1 INTRODUCTION

This appliance delivers doses based on the grinding time. Set up the appliance before operating:

- Plug the appliance to the electrical main.
- Bring the switch **(8)** to ON position.
- Set the degree of grinding.
- Set the grinding time for each dose key.

When switching the appliance ON for the first time, it is configured in the default mode and anyway, in the following uses, it will maintain the last mode previous to switch OFF.

You can write any notes with chalks on the rear blackboard **(3)**.

The whiteboard can be cleaned with a damp cloth.

- Open the cover **(1)** and fill it with coffee beans.
- Pull the tab inside the container to allow the passage of coffee.

FR

4.1 PRÉMISSSE

Cet appareil est en mesure de distribuer des doses basées sur le temps de mouture. Mettez la machine à point avant de commencer à travailler :

- Branchez la machine au réseau électrique.
- Placez l'interrupteur **(8)** en position de mise en marche.
- Réglez le degré de mouture.
- Régler le temps de mouture pour chaque touche dose.

Lors de sa première mise en marche, l'appareil est prédisposé dans la modalité programmée en usine et, dans tous les cas, lors des mises en marche successives, il se positionnera toujours dans la dernière modalité qui précède l'arrêt de la machine.

Il est possible d'écrire des notes avec de la craie sur l'ardoise arrière **(3)**.

L'ardoise est lavable avec un chiffon humide.

- Ouvrez le couvercle **(1)** et remplissez-le avec du café en grains.
- Tirez la languette interne du récipient pour permettre le passage du café.

DE

4.1 VORWORT

Diese Maschine dosiert hinsichtlich der Mahldauer. Richten Sie die Maschine ein, bevor Sie mit der Arbeit beginnen:

- Schließen Sie die Maschine an das Stromnetz an.
- Den Schalter **(8)** einschalten.
- Stellen Sie den Mahlgrad ein.
- Stellen Sie die Mahldauer für jede Dosiertaste ein.

Beim 1. Einschalten läuft die Maschine mit der Betriebsart an, die fabrikseitig eingestellt wurde. Bei jedem späteren Einschalten läuft die Maschine immer mit der Betriebsart an, auf die sie im Moment des Abschaltens eingestellt war.

Sie können beliebige Notizen mit der Kreide auf die Tafel schreiben **(3)**.

Die Tafel kann mit einem feuchten Tuch gewaschen werden.

- Den Deckel **(1)** vom Behälter (7) öffnen und Kaffeebohnen einfüllen.
- Ziehen Sie an der Lasche im Inneren des Behälters, um den Kaffee durchzulassen.

ES

4.1 PREMISA

Este aparato es capaz de preparar dosis basadas en el tiempo de molienda. Poner a punto la máquina antes de empezar a trabajar:

- Conectar la máquina a la red eléctrica.
- Colocar el interruptor **(8)** en la posición de encendido.
- Regular el grado de molienda.
- Ajustar el tiempo de molienda para cada botón de dosis.

Al encender por primera vez, el equipo se encontrará en la modalidad configurada de fábrica y, en todo caso, al poner en marcha sucesivamente, se colocará siempre en la última modalidad anterior al apagado.

Se pueden escribir notas con tiza en la pizarra trasera **(3)**.

La pizarra se puede lavar con un trapo húmedo.

- Retirar la tapa **(1)** del contenedor y rellenarlo con café en grano.
- Tirar de la lengüeta dentro del contenedor para permitir el paso del café.

IT

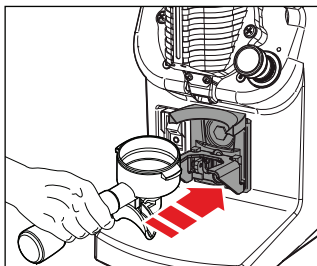

Appoggiare la coppa portafiltro sulla forcella (7) e spingerla in avanti fino al contatto con il pulsante (5) per far fuoriuscire il caffè macinato dal beccuccio (9).

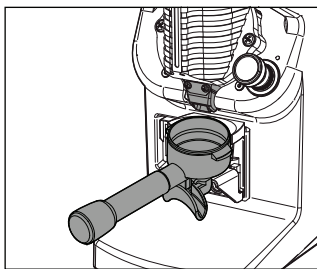

La macchina è dotata di dispositivo di tenuta del portafiltro. Questo dispositivo è predisposto per i portafiltri Standard Nuova Simonelli, ma può essere regolato in base al portafiltro a disposizione.



ATTENZIONE

Per evitare otturazioni del beccuccio (9) tenere la coppa porta-filtro appoggiata sulla forcella (7) o inserita nel dispositivo di tenuta.

EN

Place the filter-holder bowl on the fork (7) and push it forwards until it comes into contact with the button (5) to pour out the ground coffee through the spout (9).

The machine is equipped with filter holder retaining device. This device is suitable for Standard Victoria Arduino filter holders, but it can be adjusted according to the available filter holder.



ATTENTION

To avoid blockages of the nozzle (9), hold the filter-holder cup on the fork (7) or in the sealing device.

Posez la coupe porte-filtre sur la fourchette (7) et poussez-la en avant jusqu'au contact avec le bouton (5) pour faire sortir le café moulu à travers le bec (9).

La machine est munie d'un dispositif de blocage du porte-filtre.

Ce dispositif est prédisposé pour les porte-filtres Standard Nuova Simonelli, mais il peut être réglé en fonction du porte-filtre à disposition.

**ATTENTION**

Pour éviter les obturations du bec (9), garder la coupe porte-filtre posée sur le touche (7) ou introduite dans le dispositif de blocage.

Stellen Sie die Filterhaltertasse auf die Gabel (7) und drücken Sie sie nach vorne, bis sie die Taste (5) berührt, damit der gemahlene Kaffee aus der Tülle entweichen kann (9).

Die Maschine ist mit einer Siebträger-Haltevorrichtung ausgestattet.

Dieses Gerät ist für Standard Nuova Simonelli Filterhalter geeignet, kann aber entsprechend dem verfügbaren Filterhalter eingestellt werden.

**ACHTUNG**

Um Verstopfungen der Düse (9) zu vermeiden, den Filterhalterbecher an der Gabel (7) festhalten oder in die Verschlussvorrichtung einsetzen.

Coloque la copa portafiltro en la horquilla (7) y empújela hacia delante hasta que haga contacto con el botón (5) para permitir que el café molido salga por la boquilla (9).

La máquina está equipada con un dispositivo de retén del portafiltro.

Este dispositivo está diseñado para los portafiltros Estándar Nuova Simonelli, pero puede ser ajustado de acuerdo con el portafiltro disponible.

**ATENCIÓN**

Para evitar obturaciones de la boquilla (9) mantener la copa porta-filtro apoyada sobre las varillas (7) o dentro del dispositivo de sujeción.

IT

4.2 REGOLAZIONE MACINATURA

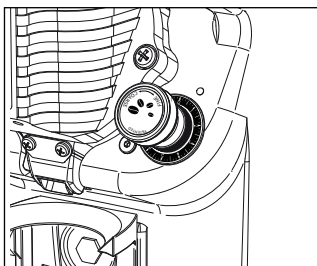

Agire sul pomello **(4)** ruotandolo in senso orario per fare una macinatura più fine o in senso antiorario per aumentare la grana del macinato.



ATTENZIONE

La regolazione della macinatura deve esser fatta gradualmente, macinando un po' di caffè ogni volta che si ruota il pomello di 2 indici (tacche) numerici.

Se il pomello viene ruotato di un giro a motore fermo la macchina può bloccarsi.

EN

4.2 GRINDING SETTING

Use the knob **(4)**, turning it clockwise for finer grinding or anti-clockwise for a coarser grinding.



ATTENTION

Grinding setting must be performed gradually, grinding a little coffee each time that the knob is turned by two digits (notches).

The machine may seize up if the knob is moved by one turn while the motor is switched off.

4.2 RÉGLAGE MOUTURE

Agir sur le pommeau **(4)** en le tournant vers la droite pour obtenir une mouture plus fine ou vers la gauche pour augmenter le grain de la mouture.



ATTENTION

Le réglage de la mouture doit être effectué graduellement, en moulant un peu de café chaque fois que l'on tourne la poignée de 2 crans numériques.

Si on tourne le pommeau d'un tour quand le moteur est arrêté, la machine peut se bloquer.

4.2 EINSTELLUNG MAHLFEINHEIT

Drehen Sie den Knopf **(4)** im Uhrzeigersinn für eine feinere Vermahlung oder gegen den Uhrzeigersinn, um die Korngröße des Mahlgutes zu erhöhen.



ACHTUNG

Stellen Sie den Mahlgrad schrittweise ein, indem Sie jedes Mal, wenn Sie den Knopf mit 2 numerischen Indizes (Kerben) drehen, ein wenig Kaffee mahlen.

Wenn der Drehknopf bei stehendem Motor um eine Umdrehung gedreht wird, kann die Maschine blockieren.

4.2 REGULACIÓN MOLIENDA

Girar el pomo **(4)** en el sentido de las agujas del reloj para realizar una molienda más fina o en sentido contrario para aumentar el tamaño de grano de la molienda.



ATENCIÓN

La regulación de la molienda debe realizarse gradualmente, moliendo un poco de café cada vez que se gira la ruedecilla 2 índices (muescas) numéricos.

Si se gira completamente el pomo con el motor parado, la máquina podría bloquearse.

La regolazione è senza punti di fermo ed ad ogni giro del pomello corrisponde uno spostamento delle macine di 0,4 mm circa.

Le macchine dotate di pomello azzerabile hanno la possibilità di fare lo zero sul punto di macinatura stabilito, tenendo ferma la parte alta del pomello e agendo sulla ghiera alla base.

The setting has no stop points and each turn of the knob corresponds to a movement of 0.4 mm of the burrs.

The machines equipped with resettable knob can be set to zero at a preset grinding point by holding the top part of the knob in position and using the ring nut on the base..

4.3 REGOLAZIONE ALTEZZA FORCELLA PORTA FILTRO

Qualora la dimensione del portafiltro dovesse essere maggiore di quella impostata, è possibile regolare la forcella.

Con un cacciavite a croce allentare la vite di fissaggio della forcella porta filtro (7). È consigliabile non svitare completamente la vite.

Sollevare o abbassare la forcella in modo da regolarla in base alle dimensioni del portafiltro. Una volta trovata la posizione corretta, assicurarsi che sia ben livellata, stringere la vite di fissaggio della forcella (7).

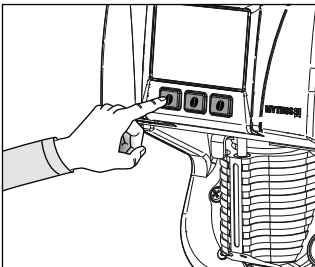
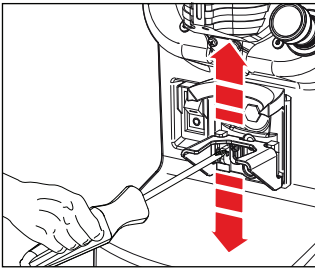

A

4.3 FILTER HOLDER FORK HEIGHT ADJUSTMENT

If the size of the filter holder should be larger than the set one, the fork can be adjusted.

Using a crosshead screwdriver, loosen the fastening screw of the filter holder fork (7). It is recommended not to unscrew the screw completely.

Raise or lower the fork in order to adjust it according to filter holder dimensions.

Once having reached the correct position, make sure that is properly levelled and tighten the fork fastening screw (7).

4.4 EROGAZIONE DOSI

Premere un pulsante dose (A) o lo schermo touch screen (si illumina) e attivare il pulsante (5) inserendo il portafiltro nella forcella (6) per avviare l'erogazione di caffè macinato.

4.4 DOSE DISPENSING

Press one dose key (A) or the touch screen display (this lights up) and activate the button (5) by inserting the filter holder into the fork (6) to start dispensing ground coffee.

Le réglage n'a pas de cran d'arrêt et chaque tour de la poignée correspond à un déplacement des meules de 0,4 mm.

Les machines équipées d'une poignée zérotable ont la possibilité d'établir le point zéro sur le point de mouture choisi, en maintenant fixe la partie haute de la poignée et en agissant sur la frette située sur la base.

4.3 RÉGLAGE HAUTEUR FOURCHE PORTE-FILTRE

Si les dimensions du porte-filtre sont supérieures à celles programmées, il est possible de régler la fourche.

À l'aide d'un tournevis en croix, desserrer la vis de fixation de la fourche porte-filtre **(7)**. Il est conseillé de ne pas dévisser entièrement la vis.

Soulever ou baisser la fourche de façon à la régler en fonction des dimensions du porte-filtre.

Après avoir trouvé la position correcte, vérifier le nivellement parfait, serrer la vis de fixation de la fourche **(7)**.

4.4 DISTRIBUTION DOSES

Frapper un bouton dose **(A)** ou l'écran tactile (qui s'éclaire) et actionner le bouton **(5)** en introduisant le porte-filtre sur la fourche **(6)** pour lancer la distribution de café moulu.

Die Einstellung ist stufenlos und jede Umdrehung des Drehknopfs entspricht einer Verlagerung der Mühle um ca. 0,4 mm.

Die Maschinen, die mit einem auf Null stellbaren Drehknopf ausgestattet sind, bieten die Möglichkeit, den gewünschten Feinheitsgrad als Nullpunkt einzustellen, indem der obere Teil des Drehknopfs festgehalten und der Gewinding an dessen Basis gedreht wird.

4.3 HÖHENVERSTELLUNG DER SIEBTRÄGERGABEL

Ist die Größe des Filterhalters größer als die eingestellte Größe, können Sie die Gabel verstellen. Mit einem Kreuzschlitz-Schraubenzieher die Befestigungsschraube der Siebträgergabel lockern **(7)**. Es empfiehlt sich, die Schraube nicht ganz herauszuschrauben.

Die Gabel höher oder tiefer stellen, bis sie den Abmessungen des Siebträgers entspricht.

Nachdem die richtige Position gefunden wurde, stellen Sie sicher, dass sie eben ist, ziehen Sie die Befestigungsschraube der Gabel **(7)** wieder an.

4.4 DOSIERUNGEN

Drücken Sie eine Dosiertaste **(A)** oder den Touchscreen (leuchtet auf) und aktivieren Sie die Taste **(5)**, indem Sie den Filterhalter in die Gabel **(6)** einsetzen, um mit der Ausgabe von gemahltem Kaffee zu beginnen.

La regulación no tiene topes y a cada vuelta del pomo corresponde un desplazamiento de las muelas de 0,4 mm aproximadamente.

Las máquinas equipadas con un pomo reinicialable tienen la posibilidad de realizar el punto cero en el punto de molienda establecido, sujetando la parte superior del pomo y actuando sobre el casquillo de la base.

4.3 REGULACIÓN ALTURA HORQUILLA PORTAFILTRO

Si el tamaño del portafiltro es mayor que el tamaño ajustado, puede ajustar la horquilla.

Con la ayuda de un destornillador de cruz, aflojar el tornillo de fijación de la horquilla portafiltro **(7)**. Se recomienda no desatornillar totalmente el tornillo.

Levantar o bajar la horquilla para ajustarla en función de las dimensiones del portafiltro.

Una vez encontrada la posición correcta, asegurarse de que está bien nivelada y apretar el tornillo de fijación de la horquilla **(7)**.

4.4 DISPENSACIÓN DE DOSIS

Apretar el botón de dosis **(A)** o la pantalla táctil (se ilumina) y activar el botón **(5)** introduciendo el portafiltro en la horquilla **(6)** para comenzar a dispensar el café molido.

5

PROGRAMMAZIONE / PROGRAMMATION / PROGRAMMATION / PROGRAMMIERUNG / PROGRAMACIÓN

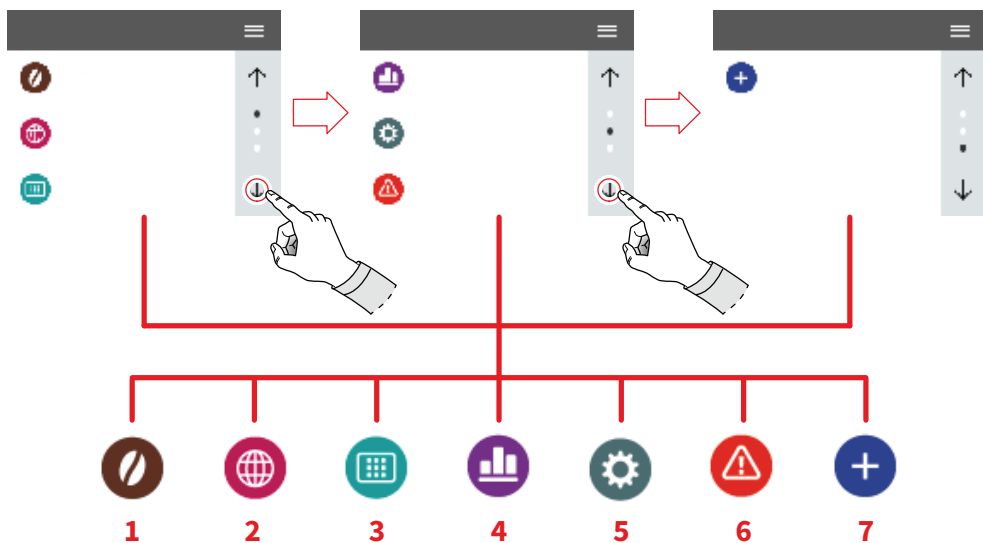
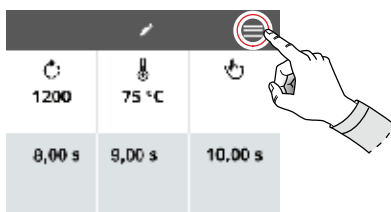

IT

ZONE SENSIBILI

EN

SENSIBLE AREAS

FR

ZONES SENSIBLES

DE

SENSIBLE BEREICHE

ES

ZONAS SENSIBLES

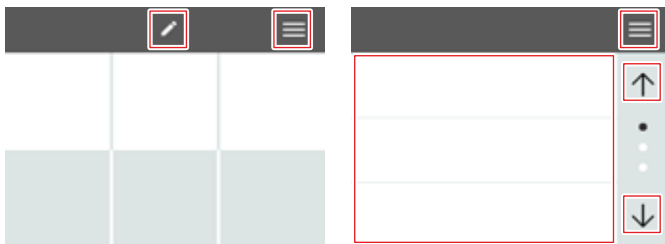

IT

Immagini Esemplificative

DE

Exemplarische Bilder

EN

Exemplifying Images

ES

Ejemplos de imágenes

FR

Images à titre d'exemple

IT

- 1 My coffee
- 2 Lingua
- 3 Display
- 4 Contatori
- 5 Impostazioni
- 6 Allarmi
- 7 Accessori

EN

- 1 My coffee
- 2 Language
- 3 Display
- 4 Counters
- 5 Technical set
- 6 Alarms
- 7 Accessories

FR

- 1 My coffee
- 2 Langue
- 3 Ecran
- 4 Compteurs
- 5 Réglages
- 6 Alarmes
- 7 Accessoires

DE

- 1 My coffee
- 2 Sprache
- 3 Display
- 4 Zähler
- 5 Einstellungen
- 6 Alarme
- 7 Zubehör

ES

- 1 My coffee
- 2 Idioma
- 3 Pantalla
- 4 Contadores
- 5 Ajustes
- 6 Alarmas
- 7 Accesorios

IT

Interagire con il display della macchina premendo sulle aree sensibili.

EN

Interact with the machine display by pressing on the sensitive areas.

FR

Interagir avec l'afficheur de la machine en frappant les zones sensibles.

DE

Interagieren Sie mit der Maschinenanzeige, indem Sie auf sensible Bereiche drücken.

ES

Interactuar con la pantalla de la máquina pulsando sobre las zonas sensibles.

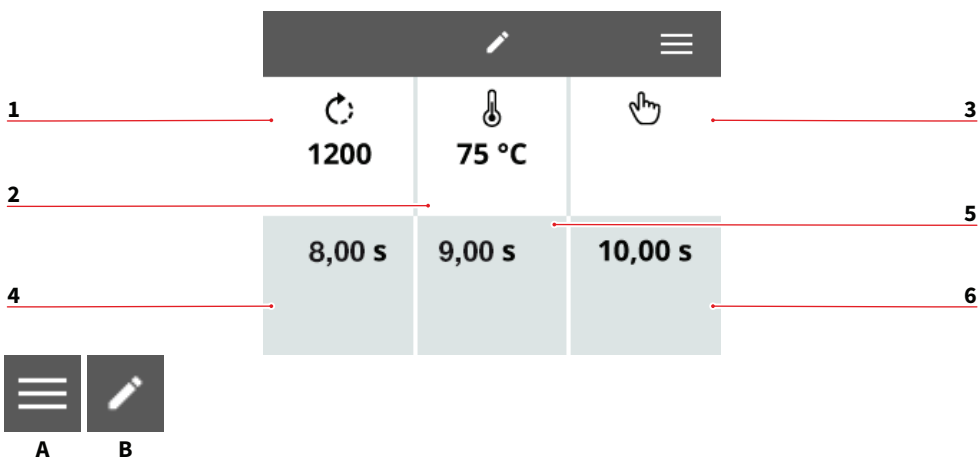

IT
 Immagini Esemplificative

EN
 Exemplifying Images

FR
 Images à titre d'exemple

DE
 Exemplarische Bilder

ES
 Ejemplos de imágenes

IT

5.1 MENU PRINCIPALE

Visualizza:

- 1 Impostazione Giri motore
- 2 Temperatura macine
- 3 Spurgo manuale
- 4 Tempo dose 1
- 5 Tempo dose 2
- 6 Tempo dose 3

- Premere **(A)** per accedere al menu principale.
- Premere **(B)** per accedere alla pagina di selezione dei “my coffee” pre impostati.

EN

5.1 MENU

Displays:

- 1 Rpm setting
- 2 Grinder head Temp.
- 3 Manual Purge
- 4 Time dose 1
- 5 Time dose 2
- 6 Time dose 3

- Press **(A)** to access the main menu.
- Press **(B)** to access the page for selecting the preset “my coffee”.

FR

5.1 MENU

Afficher :

- 1 Réglage vitesse moteur
- 2 Température meules
- 3 Purge manuelle
- 4 Temps dose 1
- 5 Temps dose 2
- 6 Temps dose 3

- Frapper **(A)** pour accéder au menu principal.
- Frapper **(B)** pour accéder à la page de sélection des “my coffee” pré-programmés.

DE

5.1 HAUPTMENÜ

Anzeigen:

- 1 Motorumdrehungen
- 2 Mahlkammertemperatur
- 3 Manuelle Entlüftung
- 4 Zeit Dosis 1
- 5 Zeit Dosis 2
- 6 Zeit Dosis 3

- Drücken Sie **(A)**, um das Hauptmenü aufzurufen.
- Drücken Sie **(B)**, um die Seite zur Auswahl des Voreinstellwertes „my coffee“ aufzurufen.

ES

5.1 MENÚ PRINCIPAL

Muestra:

- 1 Revoluciones motor
- 2 Temperatura cámara de molienda
- 3 Purga manual
- 4 Tiempo dosis 1
- 5 Tiempo dosis 2
- 6 Tiempo dosis 3

- Apretar **(A)** para acceder al menú principal.
- Apretar **(B)** para acceder a la página de selección de los “my coffee” pre-configurados.

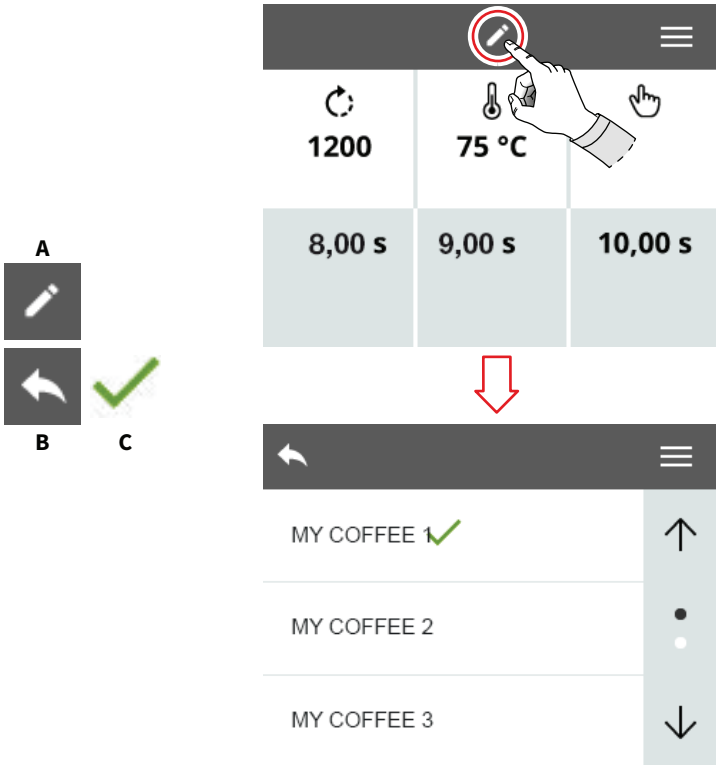

IT
 Immagini Esemplificative

EN
 Exemplifying Images

FR
 Images à titre d'exemple

DE
 Exemplarische Bilder

ES
 Ejemplos de imágenes

IT

5.1.1 SELEZIONE MY COFFEE

Premere **(A)** per accedere alla sezione dei “my coffee”.

Selezionare uno dei “my coffee” impostati per la macinatura.

- Premere **(B)** per tornare alla pagina precedente.
- L'icona **(C)** identifica la selezione.

Le impostazioni dei “my coffee” sono descritte nel paragrafo 5.3.

EN

5.1.1 MY COFFEE SELECTION

Press **(A)** to access the “my coffee” section.

Select one of the “my coffee” set for grinding.

- Press **(B)** to return to the previous page.
- The icon **(C)** identifies the selection.

The settings for “my coffee” are described in section 5.3.

FR

5.1.1 SÉLECTION MY COFFEE

Frapper **(A)** pour accéder à la section des “my coffee”.

Sélectionner l'un des « my coffee » programmés pour la mouture.

- Frapper **(B)** pour revenir sur la page précédente.
- L'icône **(C)** identifie la sélection.

Les programmations des « my coffee » sont décrites au paragraphe 5.3.

DE

5.1.1 AUSWAHL MY COFFEE

Drücken Sie **(A)**, um in den Bereich „my coffee“ zu gelangen.

Wählen Sie eine der „my coffee“-Einstellungen zum Mahlen.

- Drücken Sie **(B)**, um zur vorherigen Seite zurückzukehren.
- Das Symbol **(C)** kennzeichnet die Auswahl.

Die Einstellungen für „my coffee“ sind in Abschnitt 5.3 beschrieben.

ES

5.1.1 SELECCIÓN MY COFFEE

Apretar **(A)** para acceder a la selección de los “my coffee”.

Seleccionar uno de los “my coffee” configurados para la molienda.

- Apretar **(B)** para volver a la página precedente.
- El icono **(C)** identifica la selección.

Los ajustes de los “my coffee” se describen en el apartado 5.3.

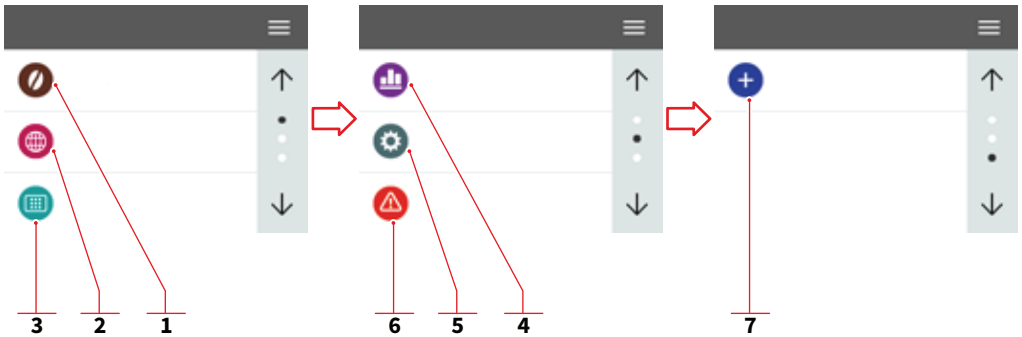
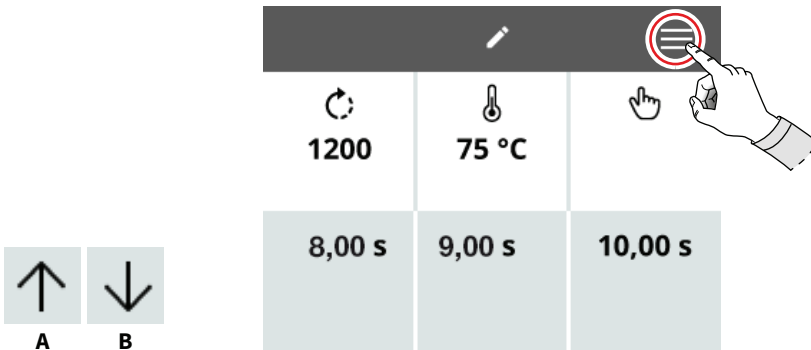

IT
Immagini Esemplificative

EN
Exemplifying Images

FR
Images à titre d'exemple

DE
Exemplarische Bilder

ES
Ejemplos de imágenes

IT

5.2 MENU PRINCIPALE

- 1 My coffee
- 2 Lingua
- 3 Display
- 4 Contatori
- 5 Impostazioni
- 6 Allarmi
- 7 Accessori

Scorrere le pagine nei menu con **(A)** o **(B)**.

Premere una delle icone per accedere al relativo menu.

EN

5.2 MENU

- 1 My coffee
- 2 Language
- 3 Display
- 4 Counters
- 5 Technical set.
- 6 Alarms
- 7 Accessories

Scroll the menu pages with **(A)** or **(B)**.

Press one of the icons to access the relative menu.

FR

5.2 MENU

- 1 My coffee
- 2 Langue
- 3 Afficheur
- 4 Compteurs
- 5 Réglages
- 6 Alarmes
- 7 Accessoires

Faire défiler les pages dans les menus avec **(A)** ou **(B)**.

Frapper l'une des icônes pour accéder au menu correspondant.

DE

5.2 HAUPTMENÜ

- 1 My coffee
- 2 Sprache
- 3 Display
- 4 Zähler
- 5 Einstellungen
- 6 Alarme
- 7 Zubehör

Blättern Sie in den Menüs mit **(A)** oder **(B)**.

Drücken Sie eines der Symbole, um auf das Menü zuzugreifen.

ES

5.2 MENÚ PRINCIPAL

- 1 My coffee
- 2 Idioma
- 3 Pantalla
- 4 Contadores
- 5 Ajustes
- 6 Alarmas
- 7 Accesorios

Pasar las páginas de los menús con **(A)** o **(B)**.

Apretar uno de los iconos para acceder al menú correspondiente.

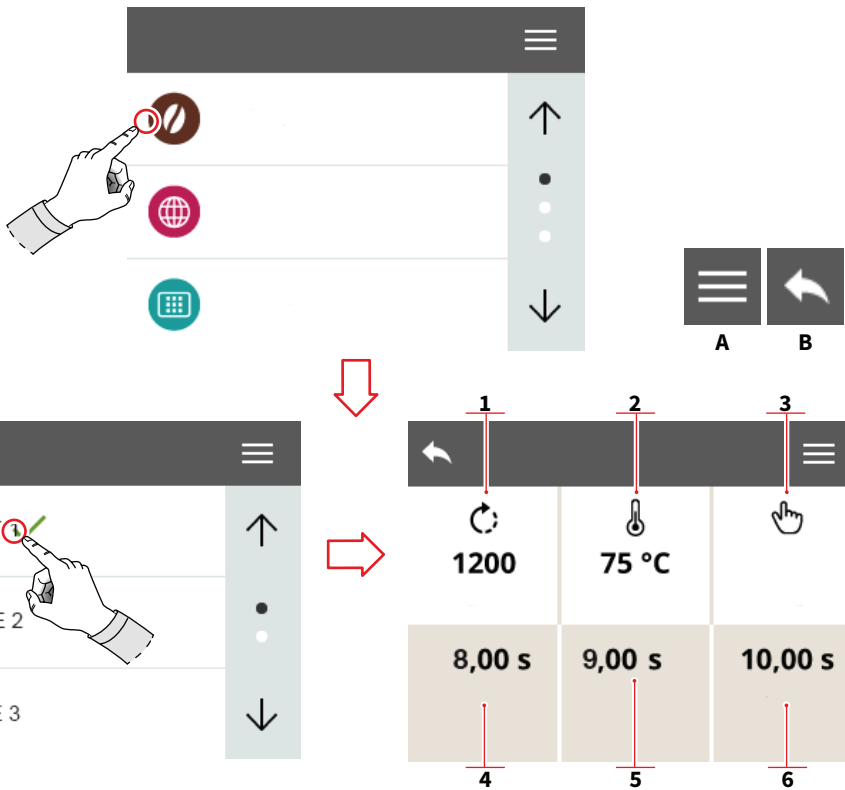

IT
Immagini Esemplificative

EN
Exemplifying Images

FR
Images à titre d'exemple

DE
Exemplarische Bilder

ES
Ejemplos de imágenes

IT

5.3 MY COFFEE

Accedere a un "my coffee" preimpostato per modificare i parametri (sono gli stessi per tutte le ricette).

- 1 Impostazione Giri motore (versione giri variabili)
- 2 Temperatura macine
- 3 Spurgo manuale
- 4 Tempo dose 1
- 5 Tempo dose 2
- 6 Tempo dose 3

Premere un pulsante per accedere al relativo menu.

DE

5.3 MY COFFEE

Auf eine Voreinstellung „my coffee“ zugreifen, um die Parameter zu ändern (sie sind für alle Rezepte gleich).

- 1 Motordrehzahl (Version mit variable Drehzahl)
- 2 Mahlkammertemperatur
- 3 Manuelle Entlüftung
- 4 Zeit Dosis 1
- 5 Zeit Dosis 2
- 6 Zeit Dosis 3

Drücken Sie eine Taste, um das Tastenmenü aufzurufen.

EN

5.3 MY COFFEE

Access a preset "my coffee" to modify the parameters (they are the same for all recipes).

- 1 Rpm setting (variable rpm version)
- 2 Grinder head Temp
- 3 Manual Purge
- 4 Time dose 1
- 5 Time dose 2
- 6 Time dose 3

Press a button to access the relative menu.

ES

5.3 MY COFFEE

Acceder a un "my coffee" preconfigurado para modificar los parámetros (son los mismos para todas las recetas).

- 1 Revoluciones motor (versión revoluciones variables)
- 2 Temperatura cámara de molienda
- 3 Purga manual
- 4 Tiempo dosis 1
- 5 Tiempo dosis 2
- 6 Tiempo dosis 3

Apretar un botón para acceder al menú correspondiente.

FR

5.3 MY COFFEE

Accéder à l'un des « my coffee » préprogrammé pour modifier les paramètres (ils sont identiques pour toutes les recettes).

- 1 Réglage vitesse moteur (version tours variables)
- 2 Température meules
- 3 Purge manuelle
- 4 Temps dose 1
- 5 Temps dose 2
- 6 Temps dose 3

Frapper un bouton pour accéder au menu correspondant.

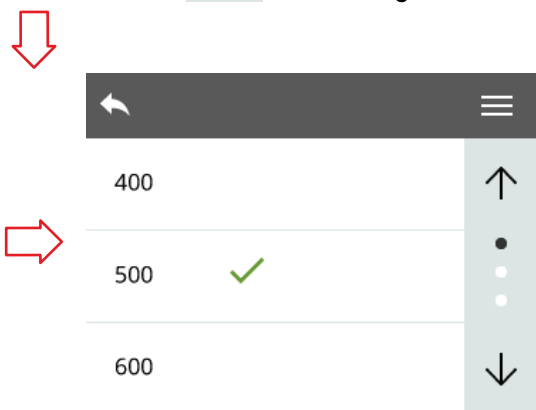
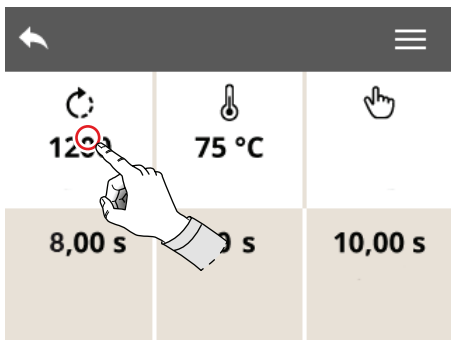
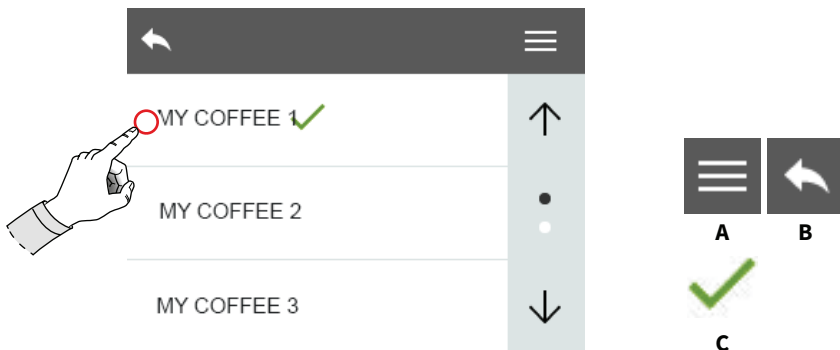

IT
Immagini Esemplificative

EN
Exemplifying Images

FR
Images à titre d'exemple

DE
Exemplarische Bilder

ES
Ejemplos de imágenes

IT

5.3.1 IMPOSTAZIONE GIRI MOTORE

Versione a giri variabili.

Selezionare il numero di giri del motore.

L'icona **(C)** identifica il valore scelto.

- Premere **(A)** per accedere al menu principale.
- Premere **(B)** per tornare alla Pagina Precedente.

EN

5.3.1 RPM SETTING

Variable speed version.

Select the rpm number of the motor.

The icon **(C)** identifies the chosen value.

- Press **(A)** to access the main menu.
- Press **(B)** to return to the Previous Page.

FR

5.3.1 RÉGLAGE VITESSE MOTEUR

Version à tours variables.

Sélectionner le nombre de tours du moteur.

L'icône **(C)** identifie la valeur choisie.

- Frapper **(A)** pour accéder au menu principal.
- Frapper **(B)** pour revenir sur la page précédente.

DE

5.3.1 RPM SETTING

Version mit variabler Geschwindigkeit.

Wählen Sie die Motordrehzahl. Das Symbol **(C)** kennzeichnet den ausgewählten Wert.

- Drücken Sie **(A)**, um das Hauptmenü aufzurufen.
- Drücken Sie **(B)**, um zur vorherigen Seite zurückzukehren.

ES

5.3.1 RPM SETTING

Versión de revoluciones variables.

Seleccionar el número de revoluciones del motor.

El icono **(C)** identifica el valor elegido.

- Apretar **(A)** para acceder al menú principal.
- Apretar **(B)** para volver a la página precedente.

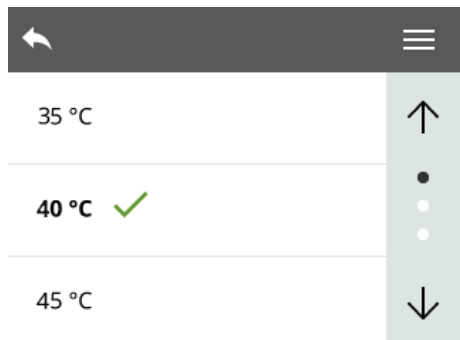
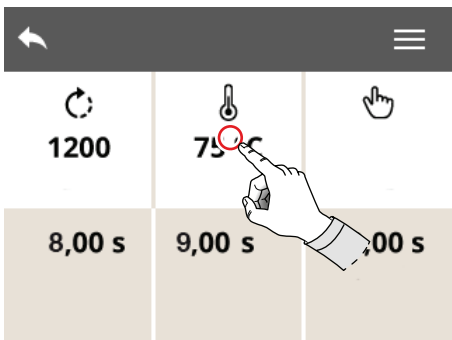
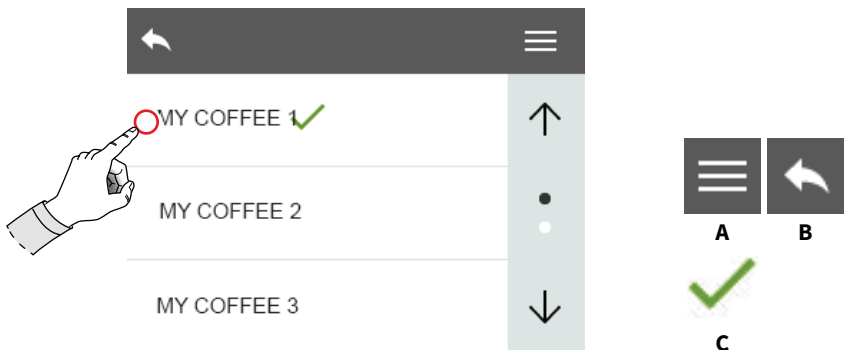

IT
Immagini Esemplificative

EN
Exemplifying Images

FR
Images à titre d'exemple

DE
Exemplarische Bilder

ES
Ejemplos de imágenes

IT

5.3.2 TEMPERATURA MACINE

Selezionare la temperatura della resistenza della camera di macinatura.

Il valore varia da 30 a 50 gradi.

- L'icona **(C)** identifica il valore scelto.
- Premere **(A)** per accedere al menu principale.
- Premere **(B)** per tornare alla Pagina Precedente.

EN

5.3.2 GRINDER HEAD TEMP.

Select the temperature of the grinding chamber resistance.

The value varies from 30 to 50 degrees.

- The icon **(C)** identifies the chosen value.
- Press **(A)** to access the main menu.
- Press **(B)** to return to the Previous Page.

FR

5.3.2 TEMPÉRATURE MEULES

Sélectionner la température de la résistance de la chambre de mouture.

La valeur varie de 30 à 50 degrés.

- L'icône **(C)** identifie la valeur choisie.
- Frapper **(A)** pour accéder au menu principal.
- Frapper **(B)** pour revenir sur la page précédente.

DE

5.3.2 TEMPERATUR MÜHLE

Wählen Sie die Temperatur des Widerstands der Mahlkammer.

Der Wert variiert zwischen 30 und 50 Grad.

- Das Symbol **(C)** kennzeichnet den ausgewählten Wert.
- Drücken Sie **(A)**, um das Hauptmenü aufzurufen.
- Drücken Sie **(B)**, um zur vorherigen Seite zurückzukehren.

ES

5.3.2 TEMPERATURA MUELAS

Seleccionar la temperatura de la resistencia de la cámara de molienda.

El valor varía de 30 a 50 grados

- El icono **(C)** identifica el valor elegido.
- Apretar **(A)** para acceder al menú principal.
- Apretar **(B)** para volver a la página precedente.

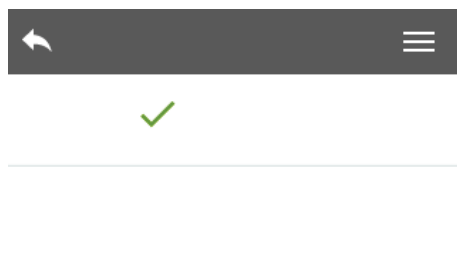
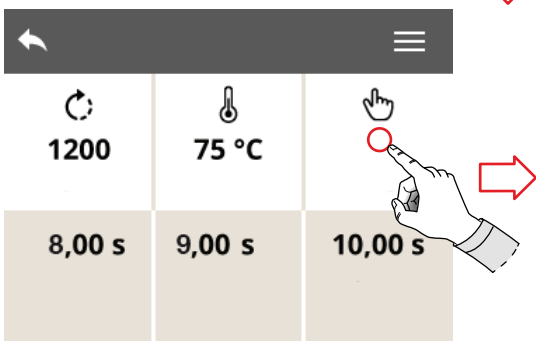
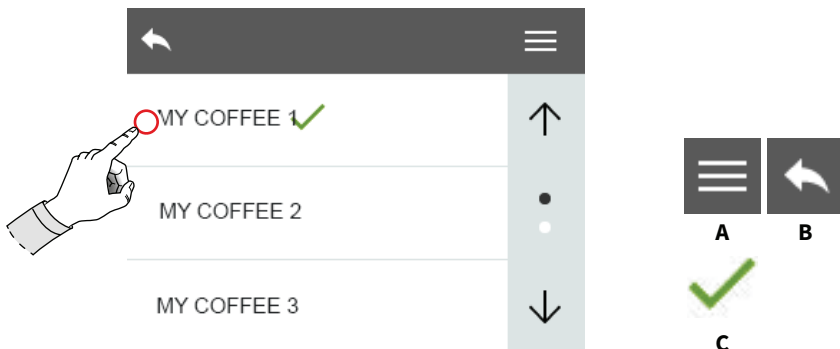

IT
Immagini Esemplificative

EN
Exemplifying Images

FR
Images à titre d'exemple

DE
Exemplarische Bilder

ES
Ejemplos de imágenes

IT

5.3.3 SPURGO

Attivare o disattivare lo spurgo del beccuccio di erogazione in maniera manuale.

Può essere utile per correggere manualmente le dosi o eliminare dei residui dalla camera di macinazione.

- L'icona **(C)** identifica il valore scelto.
- Premere **(A)** per accedere al menu principale.
- Premere **(B)** per tornare alla Pagina Precedente.

EN

5.3.3 PURGE

Activate or deactivate the purging of the dispensing spout manually.

This function is useful to manually correct the doses or to empty the grinding chamber.

- The icon **(C)** identifies the chosen value.
- Press **(A)** to access the main menu.
- Press **(B)** to return to the Previous Page.

FR

5.3.3 PURGE

Actionner ou exclure la purge du bec de distribution de façon manuelle.

Elle peut être utile pour corriger manuellement les doses ou éliminer des résidus de la chambre de mouture.

- L'icône **(C)** identifie la valeur choisie.
- Frapper **(A)** pour accéder au menu principal.
- Frapper **(B)** pour revenir sur la page précédente.

DE

5.3.3 SPÜLUNG

Schalten Sie die Entleerung des Abgabeschnebels manuell ein oder aus.

Dies kann nützlich sein, um Dosierungen manuell zu korrigieren oder Rückstände aus dem Mahlkammer zu entfernen.

- Das Symbol **(C)** kennzeichnet den ausgewählten Wert.
- Drücken Sie **(A)**, um das Hauptmenü aufzurufen.
- Drücken Sie **(B)**, um zur vorherigen Seite zurückzukehren.

ES

5.3.3 PURGA

Activar o desactivar la purga de la boquilla de dispensación de forma manual.

Esto puede ser útil para corregir manualmente las dosis o eliminar los residuos de la cámara de molienda.

- El icono **(C)** identifica el valor elegido.
- Apretar **(A)** para acceder al menú principal.
- Apretar **(B)** para volver a la página precedente.

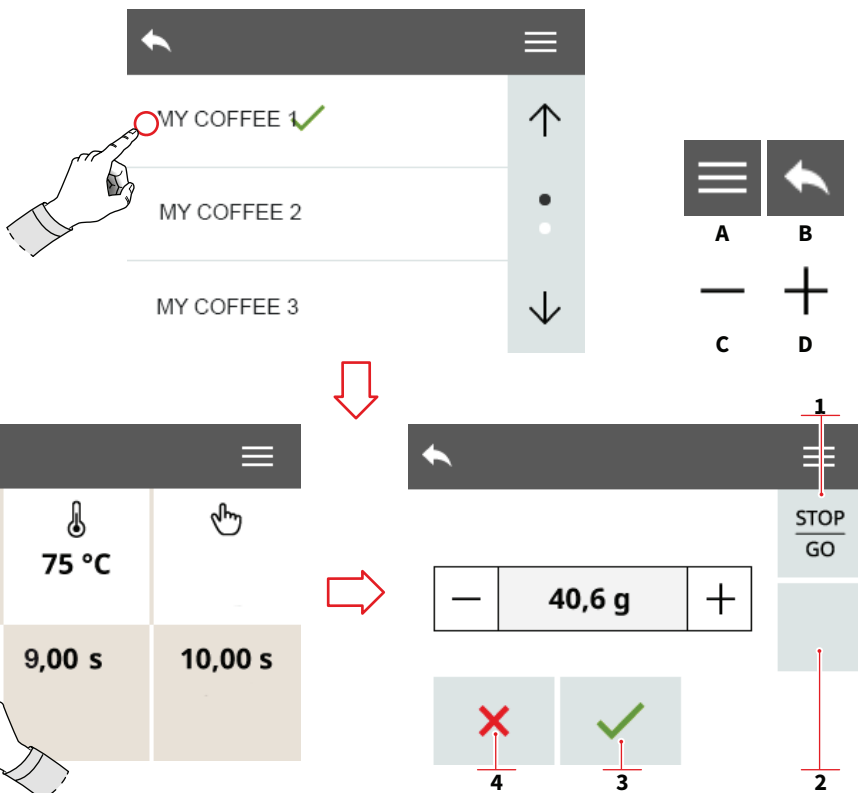

IT
Immagini Esemplificative

EN
Exemplifying Images

FR
Images à titre d'exemple

DE
Exemplarische Bilder

ES
Ejemplos de imágenes

IT

5.4 IMPOSTAZIONE DOSI

Impostare il tempo di macinatura premendo **(C)** o **(D)** per diminuire o aumentare i secondi.

- 1 Impostazione Stop/Go
- 2 Compensazione dose
- 3 Conferma
- 4 Annulla

- Premere **(A)** per accedere al menu principale.
- Premere **(B)** per tornare alla Pagina Precedente.

EN

5.4 DOSE SETTINGS

Set the grinding time or weight by pressing **(C)** or **(D)** to decrease or increase the seconds.

- 1 Stop/Go setting
- 2 Weight compensation
- 3 Confirm
- 4 Cancel

- Press **(A)** to access the main menu.
- Press **(B)** to return to the Previous Page.

FR

5.4 PROGRAMMATION DOSES

Régler le temps de broyage en appuyant sur **(C)** ou **(D)** pour diminuer ou augmenter les secondes.

- 1 Programmation Stop/Go
- 2 Compensation de la dose
- 3 Confirmer
- 4 Annuler

- Frapper **(A)** pour accéder au menu principal.
- Frapper **(B)** pour revenir sur la page précédente.

DE

5.4 DOSIERUNGSEINSTELLUNG

Durch Drücken von **(C)** oder **(D)** die Schleifzeit einstellen, um die Sekunden zu verringern oder zu erhöhen.

- 1 Funktion Stop/go
- 2 Kompensationseinstellung
- 3 Bestätigen
- 4 Abbrechen

- Drücken Sie **(A)**, um das Hauptmenü aufzurufen.
- Drücken Sie **(B)**, um zur vorherigen Seite zurückzukehren.

ES

5.4 AJUSTES DOSIS

Ajuste el tiempo de rectificado pulsando **(C)** o **(D)** para disminuir o aumentar los segundos.

- 1 Ajuste Stop/Go
- 2 Ajuste compensación
- 3 Confirmar
- 4 Anular

- Apretar **(A)** para acceder al menú principal.
- Apretar **(B)** para volver a la página precedente.



A

B



C



D

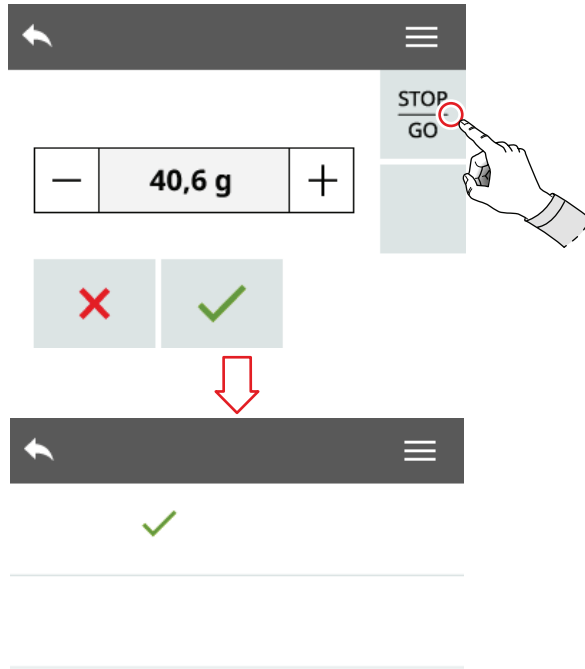

IT

5.4.1 STOP&GO

Attiva / disattiva la funzione stop/go (utile per dosi > 18g).
Se attiva, ferma l'erogazione a metà dose per consentire di distribuire manualmente il caffè macinato nel filtro.
Reinserire il portafiltro e premere **(D)** per completare la dose.

EN

5.4.1 STOP&GO

Activates / deactivates the stop/go function (useful for doses > 18g).
If activated, it stops dispensing at half dose to allow to distribute the ground coffee into the filter manually.
Reinsert the filter holder and press **(D)** to complete the dose.

FR

5.4.1 STOP&GO

Actionner / exclure la fonction stop/go (utile pour les doses > 18g).
Si cette fonction est active, elle interrompt la distribution à mi-dose pour permettre de distribuer manuellement le café moulu dans le filtre.
Remettre le porte-filtre et appuyer sur **(D)** pour compléter la dose.

IT
Immagini Esemplificative

EN
Exemplifying Images

FR
Images à titre d'exemple

DE
Exemplarische Bilder

ES
Ejemplos de imágenes



ATTENZIONE

Se attiva, la precisione delle dosi potrebbe diminuire.

- L'icona **(C)** identifica il valore scelto.
- Premere **(A)** per accedere al menu principale.
- Premere **(B)** per tornare alla Pagina Precedente.



ATTENTION

If activated, the accuracy of the doses may be decreased.

- The icon **(C)** identifies the chosen value.
- Press **(A)** to access the main menu.
- Press **(B)** to return to the Previous Page.



ATTENTION

Si cette fonction est active, la précision des doses pourrait diminuer.

- L'icône **(C)** identifie la valeur choisie.
- Frapper **(A)** pour accéder au menu principal.
- Frapper **(B)** pour revenir sur la page précédente.

DE

5.4.1 STOP&GO

Aktiviert / deaktiviert die Stop/Go-Funktion (nützlich für Dosen > 18g).

Wenn aktiviert, stoppen Sie die Dosierung bei halber Dosis, damit Sie den gemahlene Kaffee manuell in den Filter verteilen können.

Setzen Sie den Filterhalter wieder ein und drücken Sie **(D)**, um die Dosierung abzuschließen.

ES

5.4.1 STOP&GO

Activa / desactiva la función stop/go (útil para dosis > 18g).

Si está activada, detiene la dispensación a la mitad de la dosis para permitirle distribuir manualmente el café molido en el filtro.

Volver a colocar el soporte del filtro y pulsar **(D)** para completar la dosis.



ACHTUNG

Wenn aktiviert, kann die Genauigkeit der Dosen verringert werden.

- Das Symbol **(C)** kennzeichnet den ausgewählten Wert.
- Drücken Sie **(A)**, um das Hauptmenü aufzurufen.
- Drücken Sie **(B)**, um zur vorherigen Seite zurückzukehren.



ATENCIÓN

Si está activa, la precisión de las dosis puede disminuir.

- El icono **(C)** identifica el valor elegido.
- Apretar **(A)** para acceder al menú principal.
- Apretar **(B)** para volver a la página precedente.

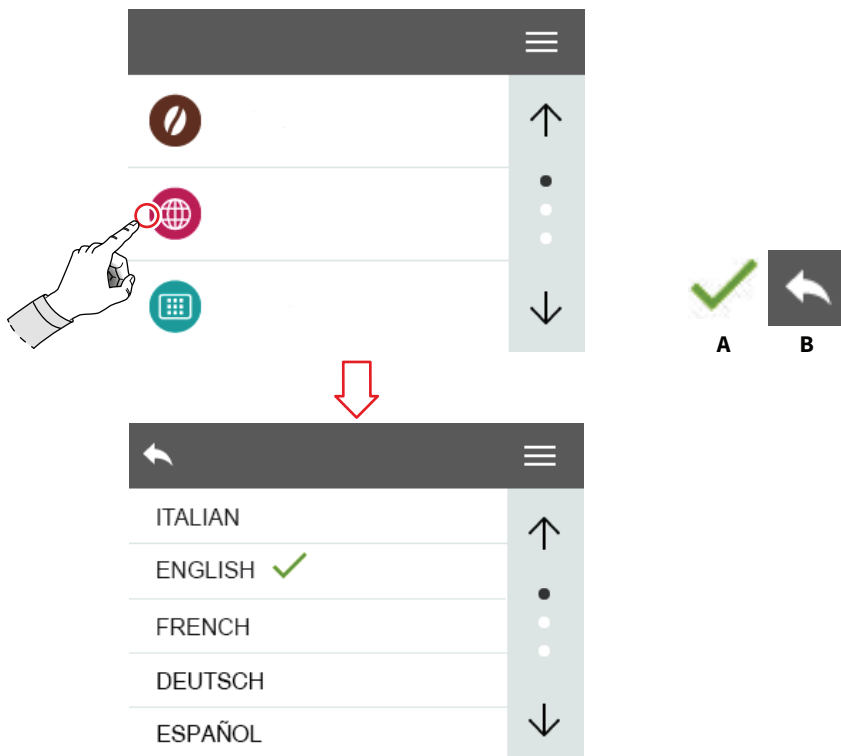

IT
Immagini Esemplificative

EN
Exemplifying Images

FR
Images à titre d'exemple

DE
Exemplarische Bilder

ES
Ejemplos de imágenes

IT

5.5 LINGUA

Selezionare la lingua del display.

- L'icona **(A)** identifica l'idioma selezionato.
- Premere **(B)** per tornare alla Pagina Precedente.

EN

5.5 LANGUAGE

Select the display language.

- The icon **(A)** identifies the selected language.
- Press **(B)** to return to the Previous Page.

FR

5.5 LANGUE

Sélectionner la langue de l'afficheur.

- L'icône **(A)** identifie la langue sélectionnée.
- Frapper **(B)** pour revenir sur la page précédente.

DE

5.5 SPRACHE

Wählen Sie die Anzeigesprache.

- Das Symbol **(A)** kennzeichnet die ausgewählte Sprache.
- Drücken Sie **(B)**, um zur vorherigen Seite zurückzukehren.

ES

5.5 IDIOMA

Seleccionar el idioma de la pantalla.

- El icono **(A)** identifica el idioma seleccionado.
- Apretar **(B)** para volver a la página precedente.



A

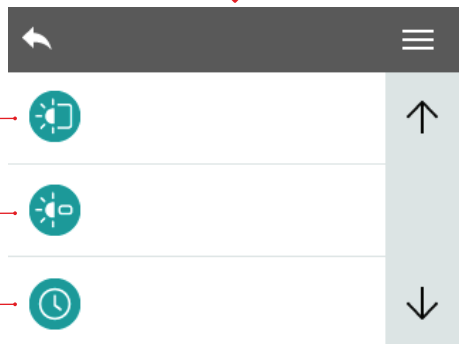
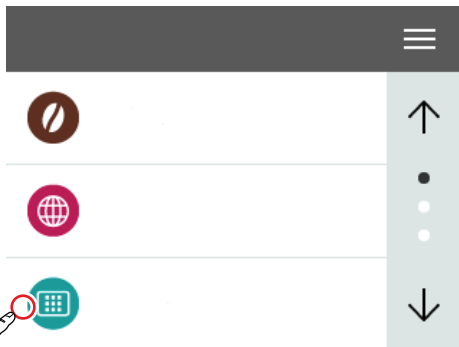
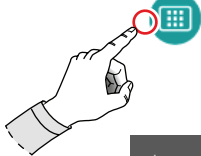

IT
Immagini Esemplificative

EN
Exemplifying Images

FR
Images à titre d'exemple

DE
Exemplarische Bilder

ES
Ejemplos de imágenes

IT

5.6 SCHERMO

- 1 Luminosità schermo
- 2 Luminosità tasti
- 3 Timeout schermo

- Premere **(A)** per tornare alla Pagina Precedente.

EN

5.6 DISPLAY

- 1 Display brightness
- 2 Key brightness
- 3 Display timeout

- Press **(A)** to return to the Previous Page.

FR

5.6 ECRAN

- 1 Luminosité écran
- 2 Luminosité touches
- 3 Mise en veille écran

- Frapper **(A)** pour revenir sur la page précédente.

DE

5.6 DISPLAY

- 1 Helligkeit Display
- 2 Helligkeit Tasten
- 3 Timeout Display

- Drücken Sie **(A)**, um zur vorherigen Seite zurückzukehren.

ES

5.6 PANTALLA

- 1 Luminosidad pantalla
- 2 Luminosidad teclas
- 3 Timeout pantalla

- Presionar **(A)** para volver a la página precedente.

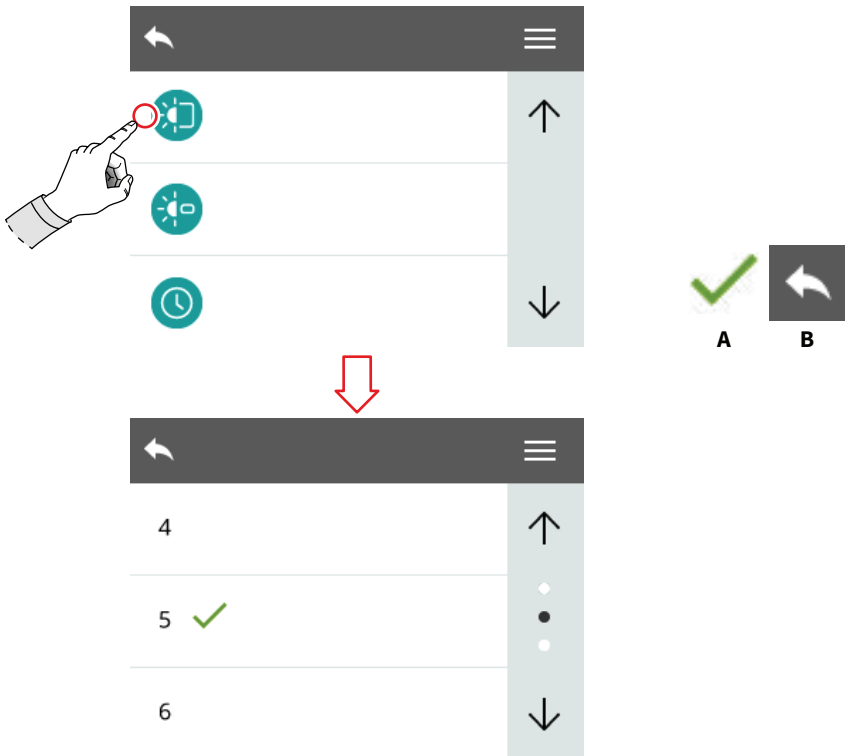

IT
 Immagini Esemplificative

EN
 Exemplifying Images

FR
 Images à titre d'exemple

DE
 Exemplarische Bilder

ES
 Ejemplos de imágenes

IT

5.6.1 LUMINOSITÀ SCHERMO

Selezionare la luminosità del display da 1 a 10.

- L'icona **(A)** identifica il valore scelto.
- Premere **(B)** per tornare alla Pagina Precedente.

EN

5.6.1 DISPLAY BRIGHTNESS

Select the display brightness from 1 to 10.

- The icon **(A)** identifies the chosen value.
- Press **(B)** to return to the Previous Page.

FR

5.6.1 LUMINOSITÉ ÉCRAN

Sélectionner la luminosité de l'afficheur de 1 à 10.

- L'icône **(A)** identifie la valeur choisie.
- Frapper **(B)** pour revenir sur la page précédente.

DE

5.6.1 HELLIGKEIT DISPLAY

Wählen Sie die Displayhelligkeit von 1 bis 10.

- Das Symbol **(A)** kennzeichnet den ausgewählten Wert.
- Drücken Sie **(B)**, um zur vorherigen Seite zurückzukehren.

ES

5.6.1 LUMINOSIDAD PANTALLA

Seleccionar la luminosidad de la pantalla de 1 a 10.

- El icono **(A)** identifica el valor elegido.
- Apretar **(B)** para volver a la página precedente.

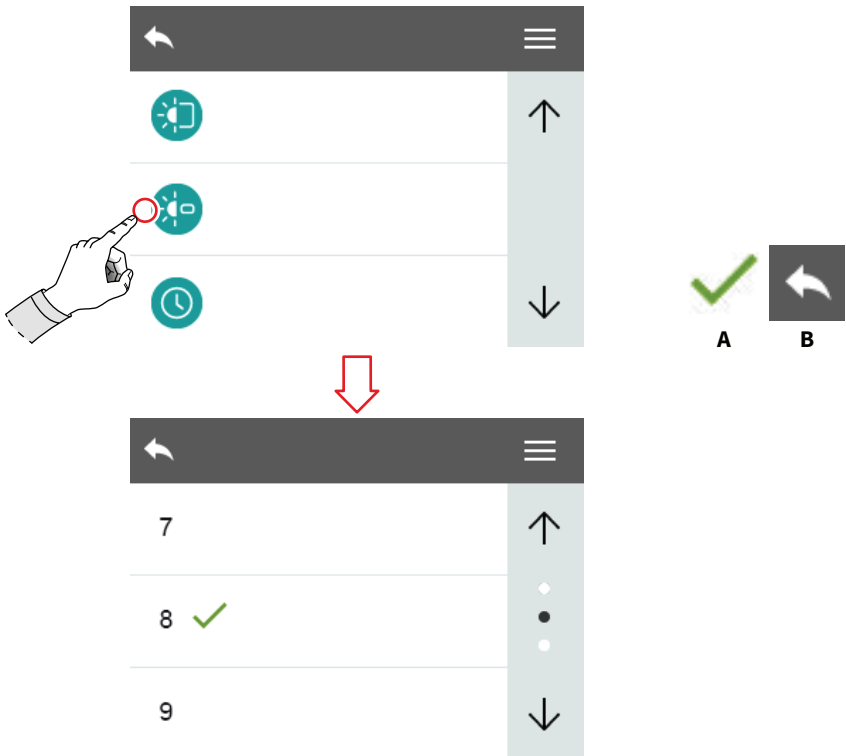

IT
Immagini Esemplificative

EN
Exemplifying Images

FR
Images à titre d'exemple

DE
Exemplarische Bilder

ES
Ejemplos de imágenes

IT

5.6.2 LUMINOSITÀ TASTI

Selezionare la luminosità dei tasti da 1 a 10.

- L'icona **(A)** identifica il valore scelto.
- Premere **(B)** per tornare alla Pagina Precedente.

EN

5.6.2 KEY PAD BRIGHTNESS

Select the buttons brightness from 1 to 10.

- The icon **(A)** identifies the chosen value.
- Press **(B)** to return to the Previous Page.

FR

5.6.2 LUMINOSITÉ TOUCHES

Sélectionner la luminosité des touches de 1 à 10.

- L'icône **(A)** identifie la valeur choisie.
- Frapper **(B)** pour revenir sur la page précédente.

DE

5.6.2 HELLIGKEIT TASTEN

Wählen Sie die Tastenhelligkeit von 1 bis 10.

- Das Symbol **(A)** kennzeichnet den ausgewählten Wert.
- Drücken Sie **(B)**, um zur vorherigen Seite zurückzukehren.

ES

5.6.2 LUMINOSIDAD TECLAS

Seleccionar la luminosidad de las teclas de 1 a 10.

- El icono **(A)** identifica el valor elegido.
- Apretar **(B)** para volver a la página precedente.

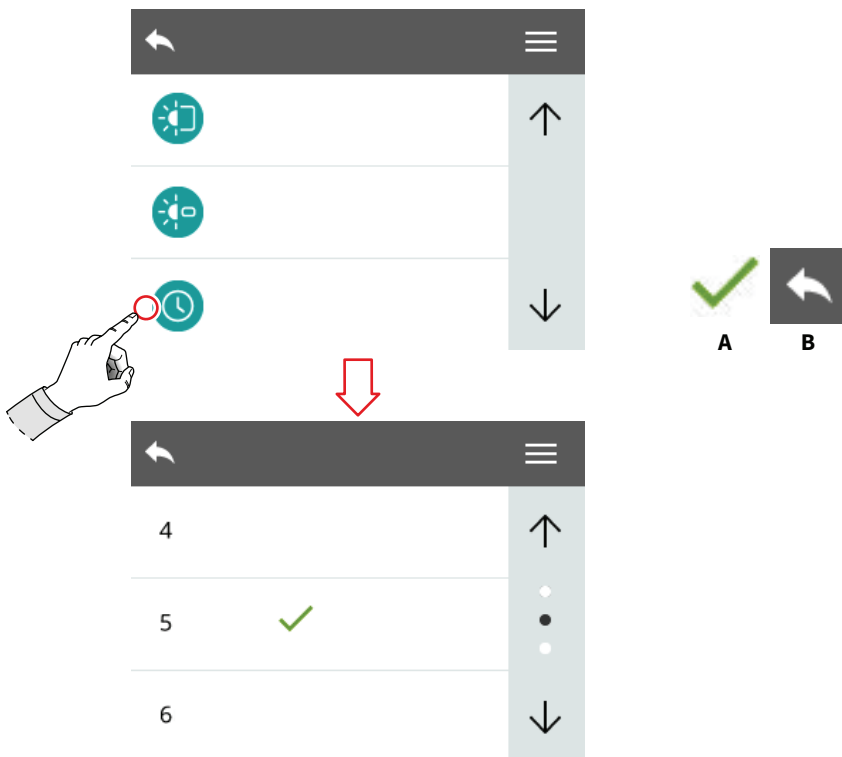

IT
 Immagini Esemplificative

EN
 Exemplifying Images

FR
 Images à titre d'exemple

DE
 Exemplarische Bilder

ES
 Ejemplos de imágenes

IT

5.6.3 TIMEOUT SCHERMO

Selezionare il tempo, da 1 a 10 minuti, dopo il quale il display va in standby.

- L'icona **(A)** identifica il valore scelto.
- Premere **(B)** per tornare alla Pagina Precedente.

EN

5.6.3 DISPLAY TIMEOUT

Select the time, from 1 to 10 minutes, after which the display goes into standby mode.

- The icon **(A)** identifies the chosen value.
- Press **(B)** to return to the Previous Page.

FR

5.6.3 MISE EN VEILLE ÉCRAN

Sélectionner le temps, de 1 à 10 minutes, passé lequel l'afficheur passe en standby.

- L'icône **(A)** identifie la valeur choisie.
- Frapper **(B)** pour revenir sur la page précédente.

DE

5.6.3 TIMEOUT DISPLAY

Wählen Sie die Zeit von 1 bis 10 Minuten, nach der die Anzeige in den Standby-Modus wechselt.

- Das Symbol **(A)** kennzeichnet den ausgewählten Wert.
- Drücken Sie **(B)**, um zur vorherigen Seite zurückzukehren.

ES

5.6.3 TIMEOUT PANTALLA

Seleccionar el tiempo, de 1 a 10 minutos, después del cual la pantalla va a standby.

- El icono **(A)** identifica el valor elegido.
- Apretar **(B)** para volver a la página precedente.

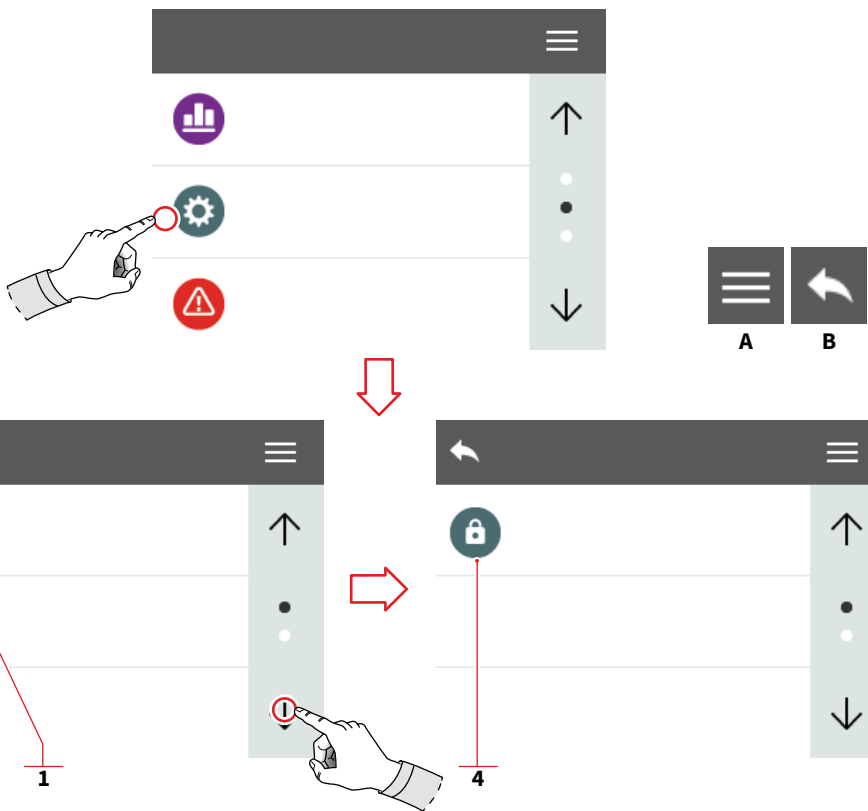

IT
 Immagini Esemplificative

EN
 Exemplifying Images

FR
 Images à titre d'exemple

DE
 Exemplarische Bilder

ES
 Ejemplos de imágenes

IT

5.7 IMPOSTAZIONI

Accedere alle impostazioni tecniche della macchina:

- 1 Informazioni
- 2 Temperatura motore
- 3 Tempo ventola
- 4 Impostazione password

- Premere **(A)** per accedere al menu principale.
- Premere **(B)** per tornare alla Pagina Precedente.

EN

5.7 TECHNICAL SET.

Enter the technical settings of the machine:

- 1 Information
- 2 Motor temp.
- 3 Fans time
- 4 Setting password

- Press **(A)** to access the main menu.
- Press **(B)** to return to the Previous Page.

FR

5.7 RÉGLAGES

Accéder aux programmations techniques de la machine :

- 1 Informations
- 2 Temp. moteur
- 3 Temps ventilateur
- 4 Programmation mot de passe

- Frapper **(A)** pour accéder au menu principal.
- Frapper **(B)** pour revenir sur la page précédente.

DE

5.7 EINSTELLUNGEN

Zugriff auf die technischen Einstellungen der Maschine:

- 1 Informationen
- 2 Motortemperatur
- 3 Lüfterzeit bei jedem Start
- 4 Einstellung Passwort

- Drücken Sie **(A)**, um das Hauptmenü aufzurufen.
- Drücken Sie **(B)**, um zur vorherigen Seite zurückzukehren.

ES

5.7 AJUSTES

Acceder a los ajustes técnicos de la máquina:

- 1 Informaciones
- 2 Temperatura motor
- 3 Tiempo ventilador en cada puesta en marcha
- 4 Ajuste de la contraseña

- Apretar **(A)** para acceder al menú principal.
- Apretar **(B)** para volver a la página precedente.

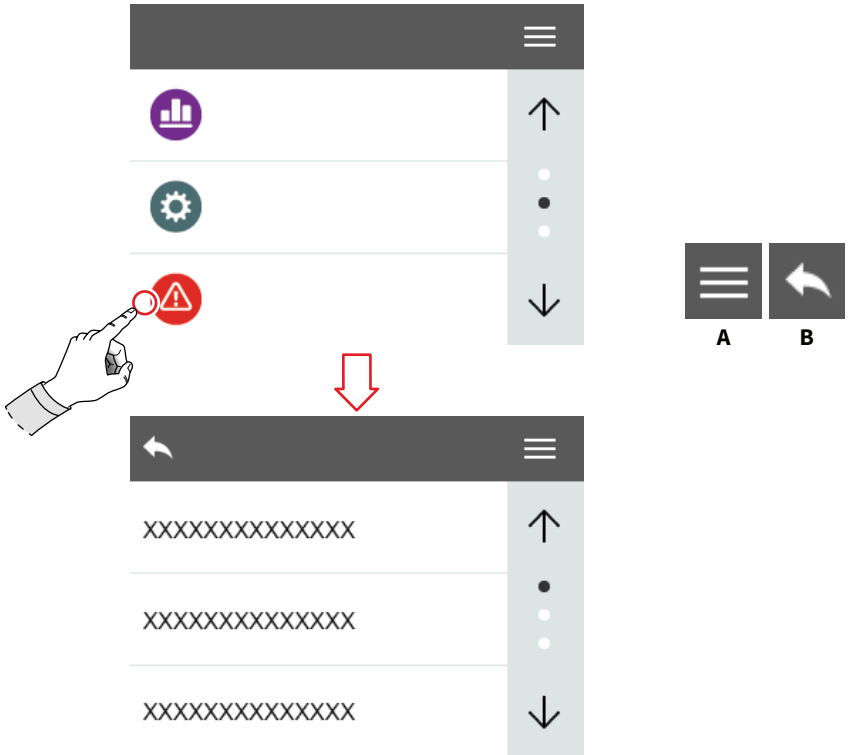

IT
 Immagini Esemplificative

EN
 Exemplifying Images

FR
 Images à titre d'exemple

DE
 Exemplarische Bilder

ES
 Ejemplos de imágenes

IT

5.8 ALLARMI

Visualizza gli allarmi che si verificano durante il funzionamento.

- Mantenere premuta la scritta “storico allarmi” per azzerare la lista degli allarmi.
- Premere **(A)** per accedere al menu principale.
- Premere **(B)** per tornare alla Pagina Precedente.

EN

5.8 ALARMS

Displays the alarms that occur during operation.

- Press and hold “alarm history” to reset the alarm list.
- Press **(A)** to access the main menu.
- Press **(B)** to return to the Previous Page.

FR

5.8 ALARMES

Affiche les alarmes qui se vérifient durant le fonctionnement.

- Maintenir appuyé le message « historique alarmes » pour mettre à zéro la liste des alarmes.
- Frapper **(A)** pour accéder au menu principal.
- Frapper **(B)** pour revenir sur la page précédente.

DE

5.8 ALARME

Zeigt Alarmer an, die während des Betriebs auftreten.

- Halten Sie „Verlauf Allarme“ gedrückt, um die Alarmliste zurückzusetzen.
- Drücken Sie **(A)**, um das Hauptmenü aufzurufen.
- Drücken Sie **(B)**, um zur vorherigen Seite zurückzukehren.

ES

5.8 ALARMAS

Muestra las alarmas que se producen durante el funcionamiento.

- Mantener pulsada la tecla "Historial de alarmas" para restablecer la lista de alarmas.
- Apretar **(A)** para acceder al menú principal.
- Apretar **(B)** para volver a la página precedente.

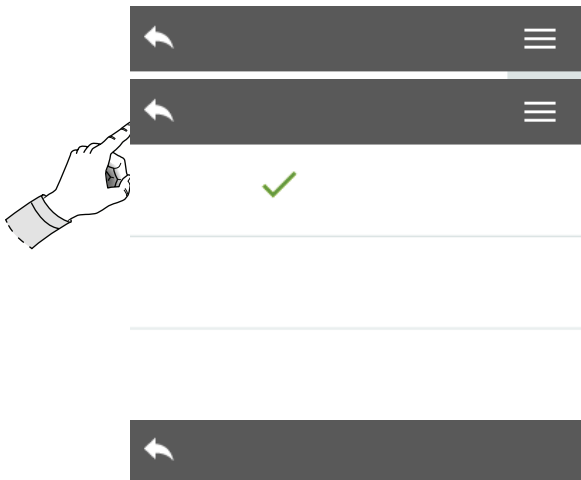

- 1** → NEW MYTHOS
- 2** → 0.17
- 3** → 31.8
- 4** → 27.0

IT
Immagini Esemplificative

EN
Exemplifying Images

FR
Images à titre d'exemple

DE
Exemplarische Bilder

ES
Ejemplos de imágenes

IT

5.9 INFORMAZIONI

- 1 Modello
- 2 Versione firmware
- 3 Temperature resistenze
- 4 Temperatura motore

Premere **(A)** per tornare alla Pagina Precedente.

EN

5.9 INFORMATION

- 1 Model
- 2 Firmware version
- 3 Heating element temperature
- 4 Motor temperature

Press **(A)** to return to the Previous Page.

FR

5.9 INFORMATIONS

- 1 Modèle
- 2 Version firmware
- 3 Températures résistances
- 4 Température moteur

Frapper **(A)** pour revenir sur la page précédente.

DE

5.9 INFORMATIONEN

- 1 Modell
- 2 Firmware-Version
- 3 Widerstandstemperaturen
- 4 Motortemperatur

Drücken Sie **(A)**, um zur vorherigen Seite zurückzukehren.

ES

5.9 INFORMACIONES

- 1 Modelo
- 2 Versión del firmware
- 3 Temperatura del elemento de calentamiento
- 4 Temperatura del motor

Presionar **(A)** para volver a la página precedente.

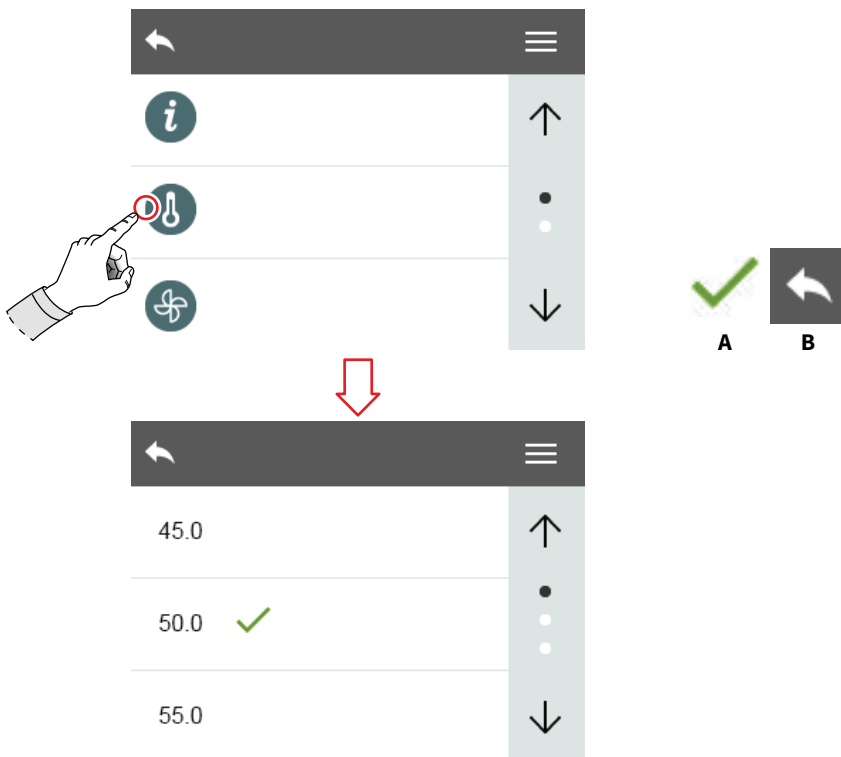

IT
 Immagini Esemplificative

EN
 Exemplifying Images

FR
 Images à titre d'exemple

DE
 Exemplarische Bilder

ES
 Ejemplos de imágenes

IT

5.9.1 TEMPERATURA MOTORE

Selezionare la temperatura del motore a cui si attiva la ventola di raffreddamento.

- L'icona **(A)** identifica il valore scelto.
- Premere **(B)** per tornare alla Pagina Precedente.

EN

5.9.1 MOTOR TEMPERATURE

Select the motor temperature at which the cooling fan is activated.

- The icon **(A)** identifies the chosen value.
- Press **(B)** to return to the Previous Page.

FR

5.9.1 TEMPÉRATURE MOTEUR

Sélectionner la température du moteur à laquelle le ventilateur de refroidissement démarre.

- L'icône **(A)** identifie la valeur choisie.
- Frapper **(B)** pour revenir sur la page précédente.

DE

5.9.1 MOTOR TEMP.

Wählen Sie die Motortemperatur, bei der der Lüfter aktiviert werden soll.

- Das Symbol **(A)** kennzeichnet den ausgewählten Wert.
- Drücken Sie **(B)**, um zur vorherigen Seite zurückzukehren.

ES

5.9.1 TEMP. MOTOR

Seleccionar la temperatura del motor a la que se va a activar el ventilador de refrigeración.

- El icono **(A)** identifica el valor elegido.
- Apretar **(B)** para volver a la página precedente.

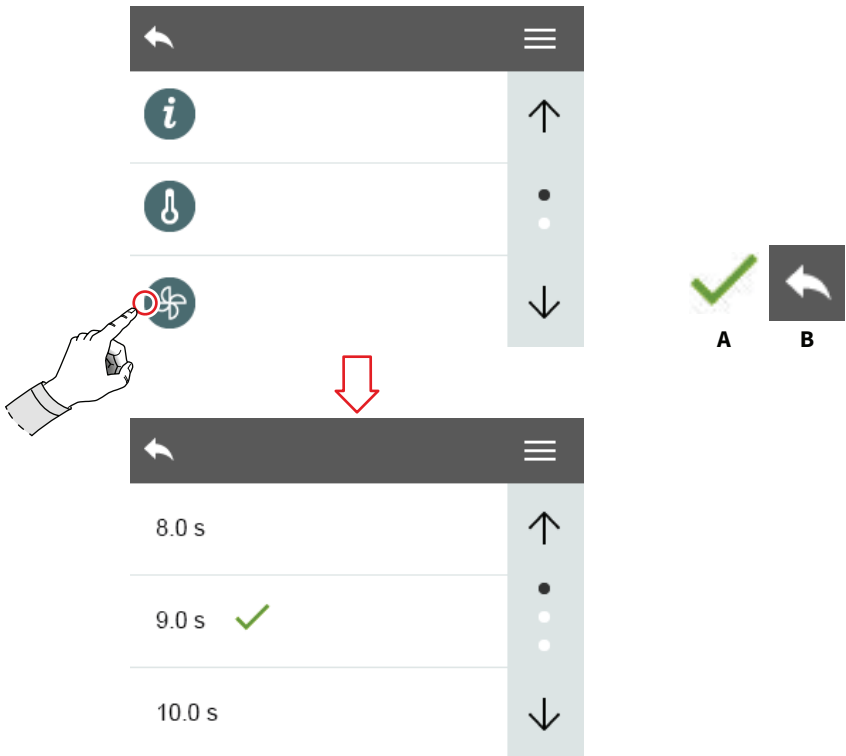

IT
 Immagini Esemplificative

EN
 Exemplifying Images

FR
 Images à titre d'exemple

DE
 Exemplarische Bilder

ES
 Ejemplos de imágenes

IT

5.9.2 TEMPO VENTOLA

Selezionare il tempo di lavoro della ventola di raffreddamento che verrà applicato ad ogni avvio.

- L'icona **(A)** identifica il valore scelto.
- Premere **(B)** per tornare alla Pagina Precedente.

EN

5.9.2 FANS TIME

Select the working time of the cooling fan that will be applied at each start.

- The icon **(A)** identifies the chosen value.
- Press **(B)** to return to the Previous Page.

FR

5.9.2 TEMPS VENTILATEUR

Sélectionner le temps de fonctionnement du ventilateur de refroidissement qui sera appliqué à chaque démarrage.

- L'icône **(A)** identifie la valeur choisie.
- Frapper **(B)** pour revenir sur la page précédente.

DE

5.9.2 FLÜGEL ZEIT

Wählen Sie die Betriebszeit des Lüfters, der bei jedem Start verwendet wird.

- Das Symbol **(A)** kennzeichnet den ausgewählten Wert.
- Drücken Sie **(B)**, um zur vorherigen Seite zurückzukehren.

ES

5.9.2 TIEMPO VENTILADOR

Seleccionar el tiempo de funcionamiento del ventilador de refrigeración que se aplicará en cada arranque.

- El icono **(A)** identifica el valor elegido.
- Apretar **(B)** para volver a la página precedente.

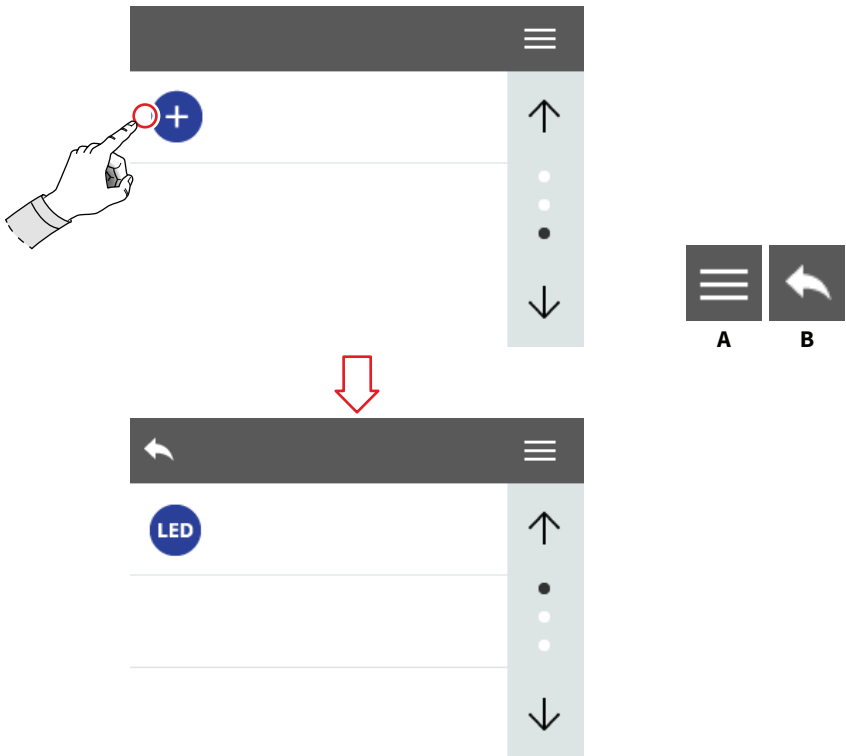

IT
 Immagini Esemplificative

EN
 Exemplifying Images

FR
 Images à titre d'exemple

DE
 Exemplarische Bilder

ES
 Ejemplos de imágenes

IT

5.10 ACCESSORI

Riepilogo degli accessori esterni alla macchina.

Questo menu varia in base agli accessori disponibili.

- Premere **(A)** per accedere al menu principale.
- Premere **(B)** per tornare alla Pagina Precedente.

EN

5.10 ACCESSORIES

Summary of accessories external to the machine.

This menu changes depending on the available accessories.

- Press **(A)** to access the main menu.
- Press **(B)** to return to the Previous Page.

FR

5.10 ACCESSOIRES

Récapitulatif des accessoires externes à la machine.

Ce menu varie en fonction des accessoires disponibles.

- Frapper **(A)** pour accéder au menu principal.
- Frapper **(B)** pour revenir sur la page précédente.

DE

5.10 ZUBEHÖR

Übersicht des Zubehörs außerhalb der Maschine.

Dieses Menü variiert je nach verfügbarem Zubehör.

- Drücken Sie **(A)**, um das Hauptmenü aufzurufen.
- Drücken Sie **(B)**, um zur vorherigen Seite zurückzukehren.

ES

5.10 ACCESORIOS

Resumen de accesorios fuera de la máquina.

Este menú varía en función de los accesorios disponibles.

- Apretar **(A)** para acceder al menú principal.
- Apretar **(B)** para volver a la página precedente.

6

PULIZIA E MANUTENZIONE / CLEANING AND MAINTENANCE / NETTOYAGE ET ENTRETIEN / PULIZIA E MANUTENZIONE / LIMPIEZA Y MANTENIMIENTO

IT



ATTENZIONE

Disinserire l'apparecchio dalla rete di alimentazione elettrica prima di effettuare qualsiasi operazione di pulizia e manutenzione.



ATTENZIONE

Non tirare il cavo di alimentazione, o l'apparecchio stesso, per staccare la spina dalla presa di alimentazione elettrica.

6.1 PULIZIA



ATTENZIONE

Prima di rimuovere il contenitore (2) ricordarsi sempre di chiudere la linguetta, altrimenti non viene via.

Almeno una volta a settimana, occorre rimuovere il contenitore di caffè in grani (2) il quale è semplicemente appoggiato sul corpo macchina e rimuovere l'eventuale strato oleoso lasciato dai chicchi di caffè con un panno pulito. Non eseguendo questa operazione si rischia di far irrancidire il grasso con conseguenze negative sui caffè successivi.

Per la pulizia della base e della lavagna posteriore (3) usare un panno inumidito.

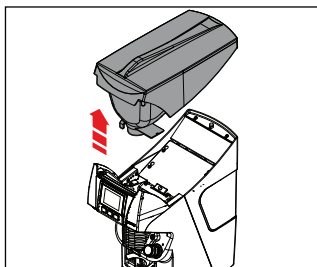

EN



ATTENTION

Unplug the appliance before performing any cleaning and maintenance operation.



ATTENTION

Do not pull the power cable or the appliance itself to disconnect the plug from the power supply socket.

6.1 CLEANING



ATTENTION

Before removing the container (2) always remember to close the tab, otherwise it will not come away.

At least once a week it is necessary to remove the coffee bean container (2), which simply rests on the machine body. This is to remove the oily layer left by the coffee beans using a clean cloth. If this operation is not performed, there is a risk that the grease will become rancid, with negative effects on the flavour of next cups of coffee.

For the cleaning of the base and of the rear blackboard (3) use a damp cloth.

FR

 **ATTENTION**
Débrancher l'appareil du réseau d'alimentation électrique avant d'entreprendre toute opération de nettoyage et d'entretien.

 **ATTENTION**
Ne tirez pas sur le cordon d'alimentation ou sur l'appareil pour débrancher la fiche de la prise de courant.

6.1 NETTOYAGE

 **ATTENTION**
Avant d'extraire le récipient (2) refermer toujours la languette, autrement il n'est pas possible de le retirer. Au moins une fois par semaine, il faut retirer le récipient du café en grains (2) qui est simplement posé sur le corps machine et retirer, à l'aide d'un chiffon propre, l'éventuelle couche oléagineuse laissée par les grains de café. Si vous n'effectuez pas cette opération, vous risquez de faire rancir le gras avec des conséquences négatives sur les prochains cafés. Pour le nettoyage de la base et de l'ardoise arrière (3), utiliser un chiffon humidifié.

DE

 **ACHTUNG**
Bevor Reinigungs- und Wartungsarbeiten vorgenommen werden, muss die Stromversorgung des Geräts unterbrochen werden.

 **ACHTUNG**
Ziehen Sie nicht am Versorgungskabel oder am Gerät selbst, um den Stecker aus der Stromsteckdose zu ziehen.

6.1 REINIGUNG

 **ACHTUNG**
Bevor der Behälter (2) entfernt wird, muss immer die Lasche geschlossen werden, sonst lässt er sich nicht lösen. Entfernen Sie mindestens einmal pro Woche den Bohnenbehälter (2), der einfach auf den Maschinenkörper gelegt wird und entfernen Sie die von den Kaffeebohnen hinterlassene Ölschicht mit einem sauberen Tuch. Wenn dieser Vorgang nicht ausgeführt wird, besteht die Gefahr, dass das Fett ranzig wird, was sich negativ auf den gebrühten Kaffee auswirkt. Verwenden Sie ein feuchtes Tuch, um den Sockel und die Rückwand zu reinigen (3).

ES

 **ATENCIÓN**
Desconectar la máquina de la red de alimentación eléctrica antes de efectuar cualquier operación de limpieza y mantenimiento.

 **ATENCIÓN**
No tirar del cable de alimentación o del aparato para desconectar el enchufe de la toma de corriente eléctrica.

6.1 LIMPIEZA

 **ATENCIÓN**
Antes de sacar el contenedor (2,) acuérdesse siempre de cerrar la lengüeta (9), en caso contrario no podrá extraerlo. Al menos una vez a la semana, retire el recipiente de café en grano (2) que se coloca simplemente sobre el cuerpo de la máquina, y retire con un paño limpio la capa aceitosa que hayan dejado los granos de café. Si no se realiza esta operación, se corre el riesgo de que la grasa se vuelva rancia con consecuencias negativas para los cafés sucesivos. Para la limpieza de la base y de la pizarra trasera (3) utilizar un paño humedecido.

DE

Bedienung	Zyklen	
	50000	100000 (oder 1000 kg)
Klappenwechsel	•	•
Prüfen des Schalters	•	•
Ersatz des Schalters		•
Ersatz der Mühlsteine		•

ES

Funcionamiento	Intervalo ciclos	
	50000	100000 (o 1000 kg)
Sustitución flap	•	•
Control interruptor	•	•
Sustitución interruptor		•
Sustitución muelas		•

FR

Contacter un technicien spécialisé.

DE

Kontakt mit Fachpersonal aufnehmen.

ES

Ponerse en contacto con personal especializado.

DICHIARAZIONE DI CONFORMITÀ CE
EC DECLARATION OF CONFORMITY



SIMONELLI GROUP

Via E. Betti, 1 - 62020 Belforte del Chienti (MC) – ITALY

Dichiariamo sotto la nostra responsabilità, che il prodotto:
Declare under our responsibility that the product:

MACINADOSATORE PER CAFFÈ MODELLI
MODELLO: MYTHOS 2
COFFEE GRINDER MODELS
MODEL: MYTHOS 2

VERSIONE: 110/220 V - 50/60 Hz
VERSION: 110/220 V - 50/60 Hz

SERIE: AA
SERIES: AA

MATRICOLA DAL: 0001-18
SERIAL Nr. FROM: 0001-18

al quale si riferisce questa dichiarazione, è costruito in conformità alle direttive:
to which this declaration relates, following the provisions of the directives:

2006/42/EC - 2014/35/EU - 2014/30/EU
2011/65/EU - 2012/19/EU - 2014/68/EU - EC 1935/2004

Data: Agosto 2018
Date: August 2018

L'Amministratore Delegato
(Fabio Ceccarani)